

JVC

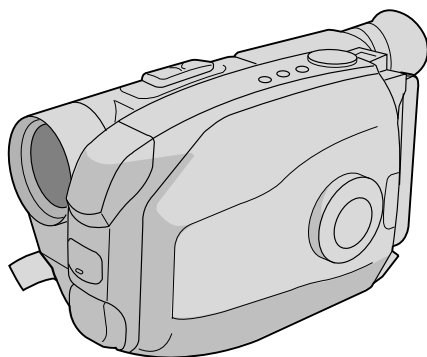

CAMESCOPE COMPACT VHS

GR-AX730 GR-AX430 GR-AX230



(Modèle GR-AX730)

Compact VHS



MODE D'EMPLOI

Cher client,

Nous vous remercions pour l'achat du camescope Compact VHS JVC. Avant utilisation, veuillez lire les informations pour votre sécurité et les précautions de sécurité indiquées dans les pages suivantes pour assurer une utilisation sûre de votre nouveau camescope.

Utilisation de ce manuel d'instructions

- Toutes les sections principales et les sous-sections sont indiquées dans le sommaire (☞ p. 7).
- Des remarques apparaissent après la plupart des sous-sections. Bien les lire également.
- Les caractéristiques/opérations de base/avancées sont séparées pour une référence plus aisée.

Nous vous recommandons de . . .

- vous référer aux index (☞ p. 51 – 54) et de vous familiariser avec la disposition des touches, etc. avant utilisation.
- lire complètement les instructions et les précautions de sécurité qui suivent. Elles contiennent des informations extrêmement importantes concernant l'utilisation sûre de votre nouveau camescope.

Nous vous recommandons de bien lire les précautions à observer aux pages 55 et 56 avant utilisation.

PRÉCAUTIONS DE SÉCURITÉ



ATTENTION

RISQUE D'ÉLECTROCUTION
NE PAS OUVRIR



ATTENTION: POUR ÉVITER TOUT RISQUE D'ÉLECTROCUTION NE PAS OUVRIR LE BOITIER
AUCUNE PIÈCE INTÉRIEURE N'EST À RÉGLER PAR L'UTILISATEUR.
SE RÉFÉRER À UN AGENT QUALIFIÉ EN CAS DE PROBLÈME.



Le symbole de l'éclair à l'intérieur d'un triangle équilatéral est destiné à alerter l'utilisateur sur la présence d'une "tension dangereuse" non isolée dans le boîtier du produit. Cette tension est suffisante pour provoquer l'électrocution de personnes.



Le point d'exclamation à l'intérieur d'un triangle équilatéral est destiné à alerter l'utilisateur sur la présence d'opérations d'entretien importantes au sujet desquelles des renseignements se trouvent dans le manuel d'instructions.

L'adaptateur secteur/chargeur de batterie AA-V15U ne doit être utilisé que sur tension CA 120 V~, 60 Hz aux Etats-Unis et au Canada, CA 110 – 240 V~, 50/60 Hz dans les autres pays.

ATTENTION (s'applique à l'AA-V15U)

POUR ÉVITER LES CHOCS ÉLECTRIQUES, INTRODUIRE LA LAME LA PLUS LARGE DE LA FICHE DANS LA BORNE CORRESPONDANTE DE LA PRISE ET POUSSER JUSQU'AU FOND.

AVERTISSEMENT: POUR ÉVITER LES RISQUES D'INCENDIE OU D'ÉLECTROCUTION, NE PAS EXPOSER L'APPAREIL À LA PLUIE NI À L'HUMIDITÉ.

Avvertissement sur la pile au lithium

La pile utilisée dans cet appareil peut présenter des risques d'incendie ou de brûlure chimique si elle est mal traitée. Ne pas recharger, démonter, chauffer à plus de 100 °C ni mettre au feu.

Changer la pile avec une CR2025 Maxell, Panasonic (Matsushita Electric), Sanyo ou Sony; l'utilisation d'une autre pile peut présenter un risque d'incendie ou d'explosion.

- Jeter immédiatement les piles usées.
- Placer hors de la portée des enfants.
- Ne pas démonter ni jeter au feu.

REMARQUES:

- La plaque d'identification (numéro de série) et l'étiquette d'avertissement de sécurité se trouvent sous l'appareil et/ou au dos.
- La plaque d'identification (numéro de série) de l'adaptateur secteur/chargeur est située sous l'appareil.

Cet appareil numérique de la classe B respecte toutes les exigences du Règlement sur le matériel brouilleur du Canada.

Ce camescope est conçu pour être utilisé avec les signaux de télévision couleur de type NTSC. Il ne peut pas être utilisé pour la lecture sur un téléviseur de standard différent. Cependant, l'enregistrement en direct et la lecture dans le viseur sont possibles n'importe où. Utiliser les batteries BN-V11U/V12U/V22U/V25U et, pour les recharger, l'adaptateur secteur/chargeur de batterie multi-tensions fourni. (Un adaptateur de conversion adéquat risque d'être nécessaire pour le branchement sur les prises secteur de formes différentes selon les pays.)

CONSIGNES DE SÉCURITÉ IMPORTANTES

L'énergie électrique peut effectuer de nombreuses fonctions utiles. Mais un usage incorrect peut causer une éventuelle électrocution ou des risques d'incendie. Cet appareil a été conçu et fabriqué pour garantir votre propre sécurité. Pour ne pas anéantir les sécurités incorporées, observez les règles de base suivantes pour son installation, utilisation et entretien.

ATTENTION:

Suivre et respecter tous les avertissements et instructions marqués sur votre produit et dans son mode d'emploi. Pour votre sécurité, lire avant son utilisation toutes les consignes de sécurité et le mode d'emploi et conserver cette brochure et le mode d'emploi avec votre produit pour une référence ultérieure.

INSTALLATION

1. Mise à la terre et polarisation

(A) Votre produit peut être équipé d'une fiche secteur polarisée (une fiche ayant une lame plus grande que l'autre). Cette fiche ne rentrera dans la prise secteur seulement que d'une seule façon. C'est un élément de sécurité.

Si vous ne pouvez pas introduire complètement la fiche dans la prise, essayez de retourner la fiche. Si la fiche ne rentre toujours pas, contacter votre électricien pour remplacer votre prise obsolète. Ne pas anéantir l'objectif de sécurité de la fiche polarisée.

(B) Votre produit peut être équipé d'une fiche de mise à la terre à 3 fils, une fiche ayant une troisième broche (de mise à la terre). Cette fiche rentre seulement dans une prise secteur avec terre. C'est un élément de sécurité.

Si vous ne pouvez pas introduire la fiche dans la prise, contacter votre électricien pour remplacer votre prise obsolète. Ne pas anéantir l'objectif de sécurité de la fiche avec mise à la terre.

2. Sources d'alimentation

Faire fonctionner votre appareil seulement à partir du type de source d'alimentation indiqué sur la plaquette indicatrice. Si vous n'êtes pas sûr du type d'alimentation de votre intérieur, consulter votre revendeur d'appareils ou la compagnie locale d'électricité. Si votre appareil est prévu pour fonctionner sur piles, batteries ou sur d'autres sources, se reporter au manuel d'instructions.

3. Surcharge

Ne pas surcharger des prises de courant murales, des cordons prolongateurs ni des prises de courant commodes. Tout ceci peut conduire à une électrocution ou à un risque d'incendie.

4. Protection du cordon d'alimentation

Les cordons d'alimentation doivent être placés pour ne pas marcher dessus ni les serrer par des objets placés sur ou contre eux. Faire attention aux cordons à fiches, aux prises de courant commodes, et à l'endroit où ils sortent de l'appareil.

5. Ventilation

Des fentes et des ouvertures dans le coffret sont prévues pour la ventilation. Pour garantir un fonctionnement fiable de l'appareil et le protéger contre une surchauffe, ces ouvertures ne doivent pas être bouchées ni recouvertes.

- Ne pas boucher les ouvertures en plaçant l'appareil sur un lit, un canapé, une couverture ou sur d'autres surfaces similaires.
- Ne pas placer l'appareil dans une installation incorporée comme dans une bibliothèque ou une baie à moins qu'une ventilation correcte soit prévue ou que ce soit conforme aux instructions du fabricant.

6. Montage sur un mur ou au plafond

Le produit doit être monté sur un mur ou au plafond seulement comme le recommande le fabricant.

INSTALLATION D'ANTENNE

1. Mise à la terre de l'antenne extérieure

Si une antenne extérieure ou un système câblé est raccordé au produit, s'assurer que l'antenne ou le système câblé est mis à la terre pour offrir une protection contre des surtensions et l'accumulation de charges statiques. L'article 810 du Code Electrique National (NEC). ANSI/NFPA 70, fournit des informations sur la mise à la terre correcte du mât et la structure support, la liaison d'un fil d'entrée d'antenne à un appareil de décharge d'antenne, la taille des conducteurs de terre, la position de l'appareil de décharge d'antenne, le raccordement aux piquets de terre et les conditions requises pour le piquet de terre.

2. Foudre

Pour plus de protection pour ce produit pendant un orage, ou quand il reste inutilisé pour une longue période, le débrancher de la prise secteur et débrancher l'antenne ou le système câblé. Ceci préviendra des dommages au produit causés par la foudre ou des surtensions sur le secteur.

3. Lignes électriques

Un système d'antenne extérieure ne doit pas être situé à proximité des lignes électriques aériennes ou d'autres circuits électriques ou d'éclairage électrique, ou d'où il pourrait tomber sur de tels circuits ou lignes. En installant un système d'antenne extérieure, une attention extrême doit être prise pour ne pas toucher de telles lignes électriques, un contact avec elles peut être fatal.

EXEMPLE DE MISE À LA TERRE D'ANTENNE SELON LES INSTRUCTIONS DU CODE ÉLECTRIQUE NATIONAL, ANSI/NFPA 70

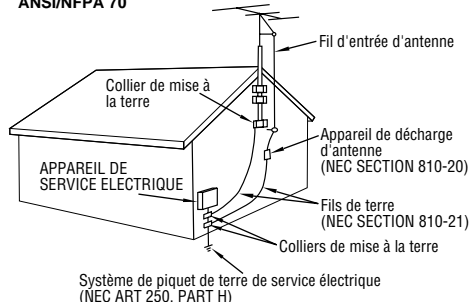

NEC – CODE ÉLECTRIQUE NATIONAL

UTILISATION

1. Accessoires

Pour éviter des blessures:

- Ne pas placer ce produit sur un chariot, un support, un trépied ou une table instables. Il pourrait tomber, causant des blessures sérieuses à un enfant ou à un adulte, en endommageant sérieusement l'appareil.
- Utiliser seulement avec un chariot, un support, un trépied ou une table recommandés par le fabricant ou vendus avec le produit.
- Utiliser un accessoire de montage recommandé par le fabricant et suivre les instructions du fabricant pour tout montage de l'appareil.
- Ne pas faire rouler un chariot avec de petites roulettes dans des seuils ou sur des carpettes entassées.

2. Combinaison produit et chariot

La combinaison d'un appareil et d'un chariot doit être déplacée avec précaution. Des arrêts brutaux, une force excessive, et des surfaces irrégulières peuvent faire basculer l'appareil et le chariot.

3. Eau et humidité

Ne pas utiliser ce produit près de l'eau—par exemple, près d'une baignoire, d'un lavabo, d'un évier de cuisine ou d'une installation de lavage, dans un endroit humide, ou près d'une piscine ou d'endroits semblables.

**AVERTISSEMENT SUR LES
CHARIOTS PORTABLES
(Symbole fourni par RETAC)**



4. Entrée d'objet et de liquide

Ne jamais pousser des objets de toute sorte dans ce produit par les ouvertures, ils pourraient toucher des points sous tension dangereux ou court-circuiter des pièces qui pourrait causer une électrocution ou un incendie. Ne jamais verser de liquide quelconque sur le produit.

5. Fixations

Ne pas utiliser des fixations non recommandées par le fabricant de ce produit, elles pourraient présenter des risques.

6. Nettoyage

Débrancher ce produit de la prise secteur avant le nettoyage. Ne pas utiliser de nettoyants liquides ou aérosols. Utiliser un tissu humide pour le nettoyage.

7. Chaleur

Le produit doit être éloigné des sources de chaleur comme des radiateurs, bouches de chaleurs, appareils de chauffage, et d'autres produits (comprenant les amplificateurs) qui produisent de la chaleur.

DÉPANNAGE

1. Dépannage

Si votre produit ne fonctionne pas correctement ou montre un net changement dans ses performances et que vous ne pouvez pas revenir à un fonctionnement normal en suivant la procédure détaillée du mode d'emploi, n'essayez pas de réparer par vous-mêmes, ouvrir ou démonter les capots peut vous exposer à des tensions dangereuses ou à d'autres dangers. Confier toutes les réparations à du personnel de service qualifié.

2. Dommages nécessitant une réparation

Débrancher le produit de la prise secteur et confier toutes les réparations à du personnel de service qualifié dans les conditions suivantes:

- Quand le cordon secteur ou la fiche est endommagé.
- Si un liquide a coulé, ou si des objets sont tombés dans le produit.
- Si le produit a été exposé à la pluie ou l'eau.
- Si le produit ne fonctionne pas normalement en suivant le mode d'emploi. Régler seulement que les commandes qui sont indiquées dans le mode d'emploi, un mauvais réglage des autres commandes peut causer des dommages et demandera souvent un long travail par un technicien qualifié pour remettre le produit dans son fonctionnement normal.
- Si le produit est tombé ou si le coffret a été endommagé.
- Si le produit montre un net changement dans ses performances - ceci indique le besoin d'un dépannage.

3. Pièces de remplacement

Si des pièces de remplacement sont nécessaires, être sûr que le technicien de service a utilisé des pièces de remplacement spécifiées par le fabricant ou ont les mêmes caractéristiques que les pièces d'origine. Des remplacements non autorisés peuvent causer un incendie, une électrocution ou d'autres accidents.

4. Contrôle de sécurité

Après tout dépannage ou réparation de ce produit, demander au technicien de service d'effectuer les tests de sécurité pour s'assurer que le produit est dans un état de fonctionnement sûr.

ALIMENTATION

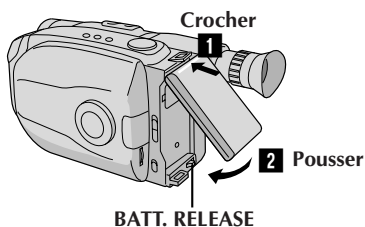

Utilisation de la batterie

- 1** Crocher l'extrémité supérieure de la batterie au caméscope. (Procédure de recharge, ☞ p. 8)
- 2** Pousser sur la batterie jusqu'à ce qu'elle s'enclenche en place.

Pour retirer la batterie

Faire coulisser **BATT. RELEASE** et tirer la batterie vers l'extérieur.

INTRODUCTION D'UNE CASSETTE VIDÉO

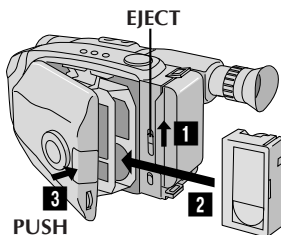

- 1** Faire coulisser **EJECT** pour ouvrir le porte cassette.
- 2** Introduire la cassette.
- 3** Appuyer sur **PUSH** pour fermer le porte cassette. (Pour plus de détails ☞ p. 13)

LECTURE

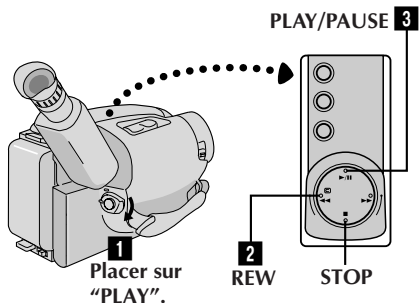

- 1** Placer l'interrupteur d'alimentation sur "PLAY".
 - 2** Appuyer sur **REW**.
— La bande s'arrêtera automatiquement au début de la bande.
 - 3** Appuyer sur **PLAY/PAUSE**.
— La lecture commencera et l'image de lecture apparaîtra.
- Pour terminer la lecture, appuyer sur la touche **STOP**. (Pour plus de détails ☞ p. 36.)

Ou simplement lire la bande sur un magnétoscope VHS en utilisant l'adaptateur de cassette (VHS Playpak). ☞ p. 34

ENREGISTREMENT

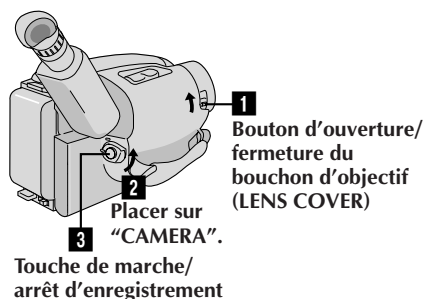

- 1** Faire coulisser le bouton d'ouverture/fermeture **LENS COVER** pour ouvrir le bouchon d'objectif.
 - 2** Placer l'interrupteur d'alimentation sur "CAMERA".
— L'indicateur d'alimentation s'allumera et l'image apparaîtra.
 - 3** Appuyer sur la touche de marche/arrêt d'enregistrement.
— L'enregistrement commence.
- Pour arrêter momentanément l'enregistrement, appuyer à nouveau sur cette touche. (Pour plus de détails ☞ p. 16, 17)

RAPPEL

Le choix logique

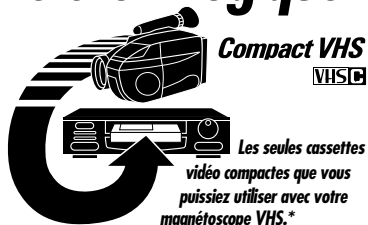

Compact VHS
VHS

Les seules cassettes vidéo compactes que vous puissiez utiliser avec votre magnétoscope VHS.*

*Avec l'adaptateur "VHS Playpak"

Programme AE avec effets spéciaux (p. 22)

- Mode automatique verrouillé
- Mode automatique libre
- Mode voile
- Effet neutre
- Sépia
- Ambiance réelle
- Sports
- Obturateur à grande vitesse (1/1000 s)
- Obturateur à grande vitesse (1/2000 s)

Lampe automatique intégrée (GR-AX730 uniquement) (p. 21)

Enregistrement express (Enregistrement de 5 s) (p. 19)

Hyper Zoom 22x à vitesse variable (p. 18)

Zoom avant



Zoom arrière

Gestionnaire de programme II (p. 22 à 33)

Programme AE avec effets spéciaux, fondu, mode cinéma, Super LoLux, titres préprogrammés, réglage de menu (mise au point, commande d'exposition et ainsi de suite.)

ACCESSOIRES FOURNIS



- Adaptateur secteur/chargeur de batterie AA-V15U

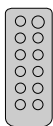

- Télécommande RM-V705U (GR-AX730 uniquement)

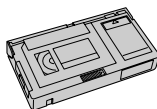

- Adaptateur de cassette (VHS Playpak) C-P7U



- Pile de taille AA (R6) pour adaptateur de cassette x 1 (GR-AX730 uniquement)



- Cordon CC

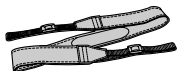

- Bandoulière



- Batterie BN-V11U



- Pile au lithium CR2025
 - x 2 pour GR-AX730 (fonctionnement de l'horloge et télécommande)
 - x 1 pour GR-AX430/AX230 (fonctionnement de l'horloge)

MISE EN ROUTE	8
Alimentation	8
Retrait et mise en place de la pile (au lithium) de l'horloge	10
Réglage de la date et de l'heure	11
Réglage du mode d'enregistrement	12
Réglage de la longueur de bande	12
Mise en place et retrait d'une cassette	13
Ajustement de la courroie	14
Ajustement de la netteté du viseur	14
Fixation de la bandoulière	15
Montage sur trépied	15
ENREGISTREMENT	16
Enregistrement de base	16
Fonctions de base	18
Fonctions avancées	22
LECTURE	34
Utilisation de l'adaptateur de cassette	34
Raccordements de base	35
Lecture de base	36
Fonctions	37
COPIE DE BANDE	39
UTILISATION DE LA TÉLÉCOMMANDE (GR-AX730 uniquement)	40
Montage par mémorisation de séquences	42
Insertion vidéo	46
Doublage audio	47
ENTRETIEN CLIENT	48
EN CAS DE DIFFICULTÉ	49
INDEX	51
Indications dans le viseur	51
Commandes	52
Connecteurs	52
Indicateurs	52
Autres parties	52
Termes	54
PRÉCAUTIONS À OBSERVER	55
CARACTÉRISTIQUES TECHNIQUES	57
ACCESSOIRES EN OPTION	57

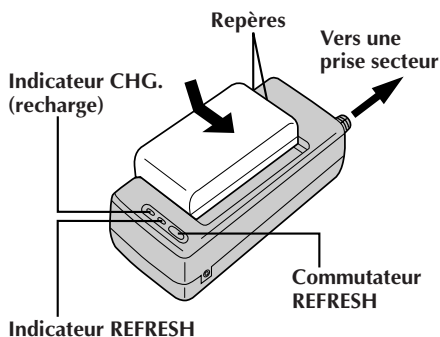

Indicateur REFRESH

DÉCHARGE (REFRESH)

L'adaptateur secteur dispose d'une fonction REFRESH qui vous permet de décharger complètement la batterie avant de la recharger. Effectuer la fonction REFRESH au plus une fois après 5 recharges.

Pour décharger la batterie . . .

..... monter la batterie sur l'adaptateur comme montré dans l'illustration ci-dessus. Puis appuyer sur REFRESH. L'indicateur REFRESH s'allume quand la décharge commence, et s'éteint lorsque la décharge est terminée.

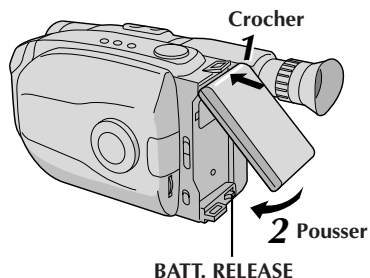

ATTENTION:

Avant de détacher la source d'alimentation, s'assurer que l'alimentation du camescope est coupée. Ne pas respecter cela peut conduire à un mauvais fonctionnement du camescope.

Alimentation

Les 3 possibilités d'alimentation de ce camescope vous laissent le choix de la source d'alimentation la plus appropriée à vos besoins.

REMARQUES:

- Aucune fonction n'est disponible sans alimentation.
- N'utiliser qu'une source d'alimentation spécifiée.
- Ne pas utiliser les sources d'alimentation fournies avec d'autres appareils.

RECHARGE DE LA BATTERIE

FOURNIR L'ALIMENTATION

- 1 Brancher le cordon d'alimentation de l'adaptateur secteur à une prise de courant.

MONTER LA BATTERIE

- 2 Aligner les repères et faire coulisser la batterie dans le sens de la flèche jusqu'à ce qu'elle s'enclenche en place.

- L'indicateur CHG. se met à clignoter pour indiquer que la recharge commence.

RETIRER LA BATTERIE

- 3 Quand l'indicateur CHG. cesse de clignoter mais reste allumé, la recharge est terminée. Coulisser la batterie dans le sens opposé à la flèche.

Batterie	Durée de charge	Durée de décharge
BN-V11U	Environ 1 heure 10 mn	Environ 3 heures 30 mn
BN-V12U	Environ 1 heure 10 mn	Environ 3 heures 30 mn
BN-V22U	Environ 2 heures 10 mn	Environ 7 heures
BN-V25U	Environ 2 heures 40 mn	Environ 10 heures

UTILISATION DE LA BATTERIE

MONTER LA BATTERIE

- 1 Crocher son extrémité supérieure au camescope et pousser sur la batterie jusqu'à ce qu'elle s'enclenche en place.

RETIRER LA BATTERIE

- 2 Faire coulisser **BATT. RELEASE** et tirer sur la batterie.

Durée d'enregistrement approximative (unité: mn)

Batterie	GR-AX730/AX430	GR-AX230
BN-V11U	75 (40)	75
BN-V12U	75 (40)	75
BN-V22U	150 (95)	155
BN-V25U	200 (125)	200

() : quand la lampe vidéo est allumée.
(GR-AX730 uniquement)

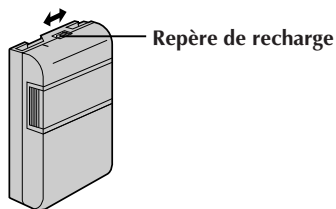

REPÈRE DE RECHARGE

Un repère de recharge est prévu sur la batterie pour vous aider à vous rappeler si la batterie est chargée ou non. Deux couleurs sont prévues (rouge et noir), choisissez laquelle signifie chargée, l'autre signifiant déchargée.

REMARQUES:

- La durée d'enregistrement par charge est affectée par des facteurs comme la durée passée en mode d'attente d'enregistrement et la fréquence du zoom. Il est plus sûr d'avoir des batteries de rechange.
- Les durées de charge indiquées à la page 8 sont pour une batterie complètement déchargée, et les durées de décharge sont pour une batterie complètement chargée.
- Les durées de charge et de décharge varient en fonction de la température ambiante et de l'état de la batterie.
- Bien se rappeler de régler le repère de recharge après avoir rechargé la batterie ou après avoir retiré la batterie déchargée de votre caméscope.
- Effectuer la fonction REFRESH au plus une fois après 5 recharges.
- Alors que le cordon d'alimentation de l'adaptateur secteur/chargeur de batterie est débranché de la prise secteur, il est possible de décharger la batterie en appuyant sur le commutateur REFRESH. Pendant ce temps, l'adaptateur secteur/chargeur de batterie ne charge pas la batterie. Lorsque la décharge est terminée, détacher la batterie de l'adaptateur secteur/chargeur de batterie pour la ranger.
- Les températures élevées peuvent endommager la batterie, par conséquent ne l'utiliser que dans des endroits où une bonne ventilation est possible. Ne pas la laisser se décharger dans un endroit clos, tel un sac.
- Si vous arrêtez la recharge ou la décharge en cours de route, bien retirer la batterie avant de débrancher le cordon de l'adaptateur secteur.
- Retirer la batterie de l'adaptateur immédiatement après la décharge.
- Pour éviter des interférences avec la réception, ne pas utiliser l'adaptateur secteur/chargeur de batterie près d'une radio.
- S'assurer de débrancher le cordon CC avant de recharger ou décharger la batterie.
- L'indicateur CHG. peut ne pas s'allumer correctement avec une batterie toute neuve, ou avec une batterie qui a été entreposée pendant longtemps. Dans ce cas, retirer et refixer la batterie et la recharger. L'indicateur devrait s'allumer pendant la recharge. Si ce n'est pas le cas, consulter votre revendeur JVC le plus proche.

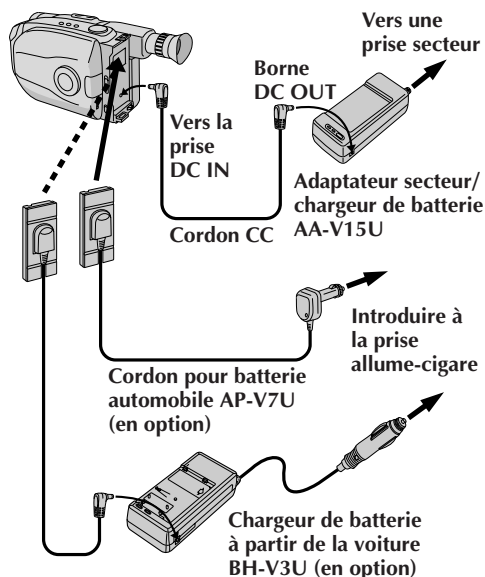

UTILISATION AVEC UNE BATTERIE AUTOMOBILE

Utiliser le cordon pour batterie automobile ou le chargeur de batterie à partir de la voiture en option (brancher comme indiqué dans l'illustration).

REMARQUES:

- Lors de l'utilisation de la batterie automobile, laisser le moteur au ralenti.
- Le chargeur de batterie à partir de la voiture (BH-V3U) peut être utilisé pour charger la batterie.
- Pour utiliser le chargeur de batterie à partir de la voiture ou le cordon pour batterie automobile (AP-V7U) en option, se référer à leur mode d'emploi respectif.

UTILISATION DE L'ALIMENTATION SECTEUR

Utiliser l'adaptateur secteur (brancher comme indiqué dans l'illustration).

REMARQUE:

L'adaptateur secteur/chargeur de batterie fourni dispose d'une sélection automatique de la tension dans la gamme 110 à 240 V CA.

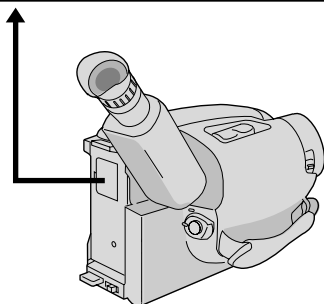
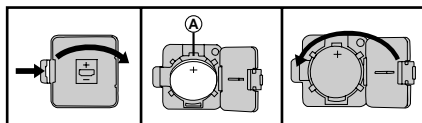

Retrait et mise en place de la pile (au lithium) de l'horloge

Cette pile est nécessaire pour le fonctionnement de l'horloge et pour effectuer les réglages de date/heure.

COUPER L'ALIMENTATION

- 1 Couper l'alimentation du camescope et retirer la source d'alimentation.

RETIRER LE COUVERCLE

- 2 Retirer le couvercle du compartiment de la pile de l'horloge tout en appuyant sur la languette de libération.

RETIRER LA PILE (lors du remplacement)

- 3 Introduire un objet pointu non métallique entre la pile et le compartiment (A) pour la faire sortir.

INTRODUIRE LA PILE

- 4 En s'assurant que le côté plus (+) est en haut, introduire la pile au lithium CR2025 et la pousser à l'intérieur.

FERMER LE COUVERCLE

- 5 Fermer le couvercle du compartiment jusqu'à son verrouillage.

REMARQUE:

Voir "PRÉCAUTIONS DE SÉCURITÉ" (☞ p. 2) pour des informations sur une manipulation sans danger des piles au lithium.

Réglage de la date et de l'heure

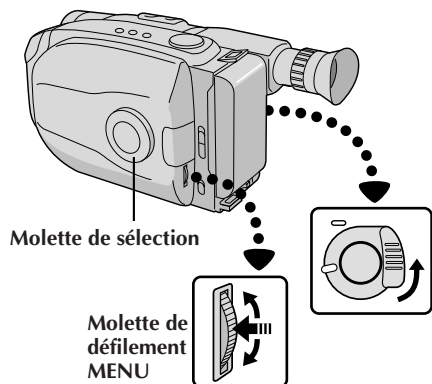

Visueur

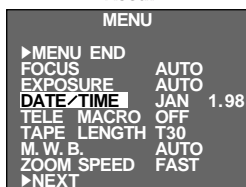

Écran du menu

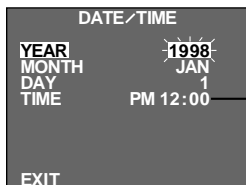

Indications sur
12 heures avec
AM ou PM

Menu de réglage DATE/TIME

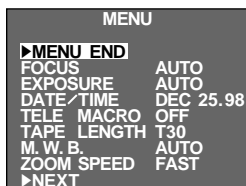

1 ACCÉDER À L'ÉCRAN DU MENU

Régler d'abord le commutateur d'alimentation sur "CAMERA". Tourner la molette de sélection sur n'importe quelle position sauf AUTO LOCK, puis appuyer sur la molette de défilement MENU.

2 SÉLECTIONNER LA FONCTION

Tourner la molette de défilement MENU pour déplacer la barre lumineuse sur "DATE/TIME", puis appuyer sur la molette. Le menu de réglage DATE/TIME apparaît.

- Si vous décidez que vous voulez remettre la date et l'heure sur les réglages précédents, tourner la molette de défilement MENU pour déplacer la barre lumineuse sur "EXIT" et appuyer sur la molette, puis passer à l'étape 6.
- Si vous voulez régler uniquement l'heure sans changer la date, passer à l'étape 4.

3 RÉGLER LA DATE

Tourner la molette de défilement MENU pour déplacer la barre lumineuse sur l'item que vous voulez régler, puis appuyer sur la molette. Lorsque le réglage commence à clignoter, tourner la molette de défilement MENU jusqu'à ce que le réglage correct apparaisse, puis appuyer sur la molette. Le réglage s'arrête de clignoter.

- Répéter cette procédure jusqu'à satisfaction avec les réglages de date ("YEAR", "MONTH" et "DAY").

4 RÉGLER L'HEURE

Tourner la molette de défilement MENU pour déplacer la barre lumineuse sur "TIME", puis appuyer sur la molette. Lorsque le réglage des heures commence à clignoter, tourner la molette de défilement MENU jusqu'à ce que le réglage correct apparaisse, puis appuyer sur la molette. Lorsque le réglage des heures s'arrête de clignoter et que le réglage des minutes commence à clignoter, tourner la molette de défilement MENU jusqu'à ce que le réglage correct apparaisse, puis appuyer sur la molette. Le réglage des minutes s'arrête de clignoter.

5 LANCER L'HORLOGE

Une fois qu'aucun de ces réglages ne clignote (YEAR, MONTH, DAY, TIME), tourner la molette de défilement MENU pour déplacer la barre lumineuse sur "EXIT" et appuyer sur la molette. L'écran du menu apparaît et "MENU END" est illuminé.

6 FERMER LE MENU

Appuyer sur la molette de défilement MENU.

REMARQUE:

Pour afficher la date et l'heure dans le viseur et sur un téléviseur raccordé, voir "Insertion de date/heure" (p. 20).

Touche de mode d'enregistrement SP/EP



Molette de sélection

Viseur

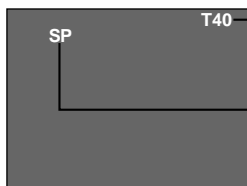

Indicateur de durée de bande

Indicateur de mode d'enregistrement

MENU

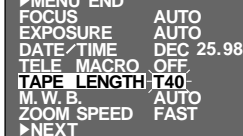

Écran du menu



TAPE LENGTH



Menu de réglage TAPE LENGTH



MENU

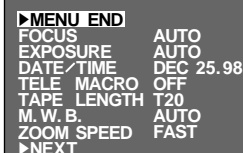

Réglage du mode d'enregistrement

Régler selon votre préférence.

1 RÉGLER LE MODE D'ENREGISTREMENT

Régler d'abord le commutateur d'alimentation sur "CAMERA". Appuyer sur la touche SP/EP pendant plus d'une seconde. "SP" (vitesse normale) offre une qualité d'image et du son plus élevée et est meilleure pour la copie, alors que "EP" (longue durée) est plus économique, offrant trois fois la durée d'enregistrement normale.

REMARQUE:

Si le mode d'enregistrement est commuté pendant l'enregistrement, l'image de lecture sera floue au point de commutation.

Réglage de la longueur de bande

Régler la longueur de bande en fonction de la longueur de la bande utilisée.

1 ACCÉDER À L'ÉCRAN DU MENU

Régler d'abord le commutateur d'alimentation sur "CAMERA". Tourner la molette de sélection sur n'importe quelle position sauf AUTO LOCK, puis appuyer sur la molette de défilement MENU.

2 SÉLECTIONNER LA FONCTION

Tourner la molette de défilement MENU pour déplacer la barre lumineuse sur "TAPE LENGTH", puis appuyer sur la molette. Le menu de réglage TAPE LENGTH apparaît.

3 RÉGLER LA LONGUEUR DE BANDE

Tourner la molette de défilement MENU pour déplacer la barre lumineuse sur le réglage correct. T20= durée de 20 minutes d'enregistrement, T30= 30 minutes et T40= 40 minutes (en mode SP).

- Si vous décidez que vous voulez remettre la longueur de bande sur le réglage précédent, tourner la molette de défilement MENU pour déplacer la barre lumineuse sur "EXIT".

4 FERMER LE MENU

Appuyer sur la molette de défilement MENU. L'écran du menu réapparaît et la barre lumineuse est sur "MENU END". Puis appuyer de nouveau sur la molette de défilement MENU pour fermer l'écran du menu.

REMARQUES:

- La durée de bande restante indiquée (p. 17) est correcte seulement si la longueur de bande correcte a été sélectionnée.
- Une fois que vous avez réglé la longueur de bande, elle reste inchangée, même si la molette de sélection est remise sur AUTO LOCK.

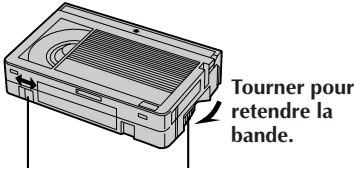
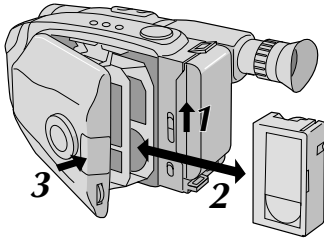

Protection contre
l'effacement

Roue dentée

Tourner pour
retendre la
bande.

Mise en place et retrait d'une cassette

1 OUVRIRE LE PORTE CASSETTE

Faire coulisser **EJECT** jusqu'à ce que le porte cassette s'ouvre. Ne pas forcer pour ouvrir.

2 INTRODUIRE/RETIRER LA CASSETTE

S'assurer que son étiquette est tournée vers l'extérieur.

3 REFERMER LE PORTE CASSETTE

Appuyer sur **PUSH** et s'assurer que le porte cassette est fermé et verrouillé.

REMARQUES:

- Le porte cassette ne peut être ouvert que si le caméscope est alimenté.
- S'assurer que la bande n'est pas détendue avant de mettre la cassette en place. Si elle est détendue, tourner la roue dentée sur la cassette dans le sens de la flèche pour retendre la bande.
- S'assurer que la languette de protection contre l'effacement est dans la position qui permet l'enregistrement. Sinon, faire coulisser la languette. Certaines cassettes ont des languettes amovibles. Si la languette a été retirée, couvrir le trou avec du ruban adhésif.
- Le porte cassette ne peut pas être ouvert alors que le caméscope est en mode d'enregistrement.

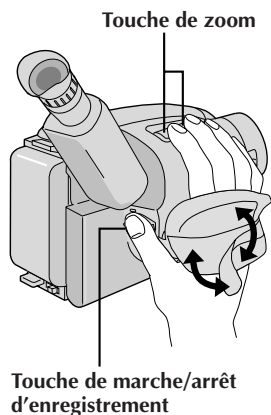

Ajustement de la courroie

ÉLARGIR LA BOUCLE

- 1 Séparer la bande Velcro.

INTRODUIRE LA MAIN

- 2 Passer la main droite dans la boucle et tenir la poignée.

AJUSTER LA LONGUEUR DE LA COURROIE

- 3 Ajuster pour que votre pouce et vos doigts puissent facilement commander la touche de marche/arrêt d'enregistrement et la touche de zoom. Refixer la bande Velcro.

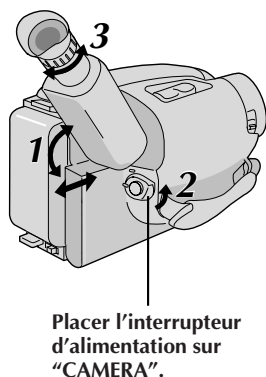

Ajustement de la netteté du viseur

POSITIONNEMENT DU VISEUR

- 1 Ajuster à la main le viseur pour une meilleure visibilité (voir illustration sur la gauche).

SÉLECTION DU MODE

- 2 Placer l'interrupteur d'alimentation sur "CAMERA".

RÉGLAGE DIOPTRIQUE

- 3 Tourner la baquette d'ajustement jusqu'à ce que les indications dans le viseur soient nettement au point.

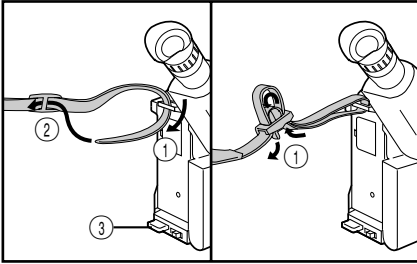

Fixation de la bandoulière

1 ATTACHER LA BANDOULIERE

- 1 En suivant l'illustration sur la gauche, passer la courroie par le haut de l'oeillet ①, puis la replier et la passer par la boucle ②. Refaire la même chose pour attacher l'autre extrémité de la courroie à l'autre oeillet ③, en s'assurant que la courroie n'est pas entortillée.

2 AJUSTER LA LONGUEUR

- 2 Ajuster comme montrer dans l'illustration sur la gauche ①.

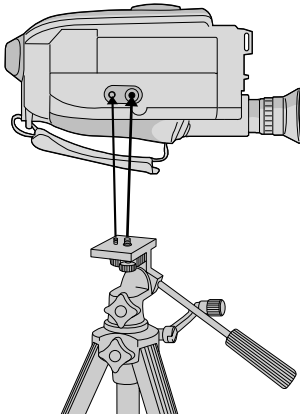

Montage sur trépied

1 ALIGNER ET SERRER

- 1 Aligner la vis et le taquet de direction de caméra du trépied sur la prise de montage et l'orifice du taquet du trépied. Puis serrer la vis.

PRÉCAUTION:

En utilisant un trépied, bien l'ouvrir et étendre complètement ses pieds pour stabiliser le camescope. Pour éviter des dommages à l'appareil causés par une chute, ne pas utiliser un trépied de petite taille.

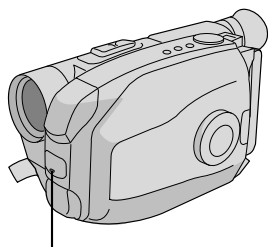
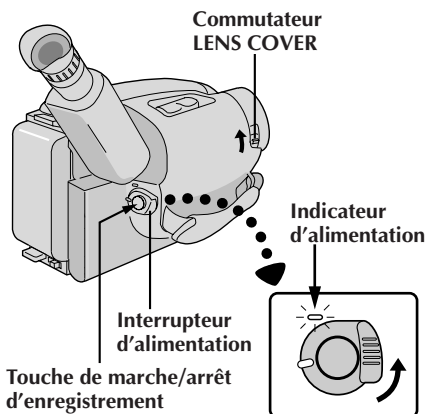

Lampe de signalisation
(GR-AX730 uniquement)
(s'allume alors que
l'enregistrement est en cours)

REMARQUE:

Vous devez déjà avoir effectué les procédures indiquées ci-dessous. Si ce n'est pas le cas, le faire avant de continuer.

- Alimentation (☞ p. 8)
- Réglage du mode d'enregistrement et de la longueur de bande (☞ p. 12)
- Ajustement de la courroie (☞ p. 14)

MISE EN PLACE D'UNE CASSETTE

- 1 Faire coulisser **EJECT** pour ouvrir le porte-cassette, puis introduire la cassette avec son étiquette tournée vers l'extérieur. Appuyer sur **PUSH** pour s'assurer que le porte-cassette est fermé et verrouillé.

PASSER EN MODE D'ATTENTE D'ENREGISTREMENT

- 2 Faire coulisser le commutateur d'ouverture/fermeture **LENS COVER** pour ouvrir le capuchon d'objectif. Placer l'interrupteur d'alimentation sur **CAMERA**.

- L'indicateur d'alimentation s'allume et l'appareil passe en mode d'attente d'enregistrement.
- La scène que vous visez apparaît sur l'écran du viseur, avec le mot "PAUSE" en surimpression.

COMMENCER LA PRISE DE VUES

- 3 Appuyer sur la touche de marche/arrêt d'enregistrement.
 - "REC" apparaît dans le viseur alors que l'enregistrement est en cours.

Indicateur de durée de bande restante

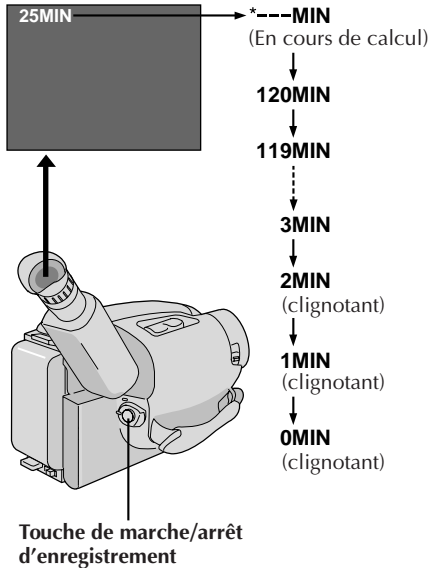

4 ARRÊTER L'ENREGISTREMENT

Appuyer de nouveau sur cette touche.

- Le camescope repasse en mode d'attente d'enregistrement.

REMARQUES:

- Le porte-cassette ne peut être ouvert que si le camescope est alimenté.
- Le porte-cassette s'ouvre quelques secondes seulement après l'action sur le commutateur EJECT. Ne pas forcer pour ouvrir le porte-cassette.
- La durée restante indiquée est approximative.
- La durée nécessaire pour calculer la longueur de bande restante, et la précision du calcul peuvent varier en fonction du type de bande utilisée.
- L'indicateur de durée de bande restante affichée dans le viseur est correct seulement si la longueur de bande correcte a été sélectionnée (☞ p. 12).
- "TAPE END" apparaît quand la bande est arrivée à sa fin, et l'alimentation est coupée automatiquement si le camescope est laissé dans cet état pendant 5 minutes. "TAPE END" apparaît également quand une cassette dont la bande est déjà à sa fin est chargée.
- Si le mode d'attente d'enregistrement continue pendant 5 minutes sans effectuer de zoom ou d'autres opérations, l'alimentation du camescope est coupée automatiquement. Régler le commutateur d'alimentation sur "POWER OFF", et le remettre sur "CAMERA" pour remettre le camescope en marche.
- Si la touche de marche/arrêt d'enregistrement est pressée après que le mode d'attente d'enregistrement ait duré pendant plus de 5 minutes, l'enregistrement peut ne pas repartir immédiatement.
- Si vous enregistrez sur une cassette en cours d'utilisation (par exemple, quand une cassette est retirée et ré-introduite pendant l'enregistrement), utiliser la fonction Retouche (☞ p. 19) pour trouver la fin du dernier enregistrement, ainsi vous n'effacerez rien sur la cassette.
- L'avertissement de capuchon d'objectif (LENS COVER) clignote pendant 5 secondes environ quand l'alimentation du camescope est mise quand le capuchon est fermé.

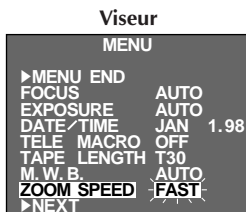
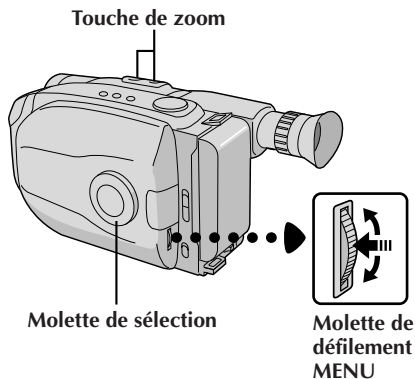
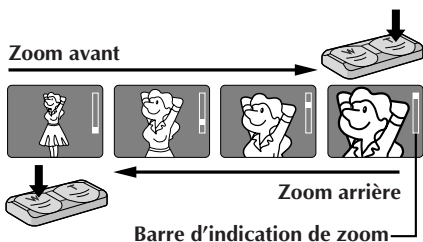

Écran du menu

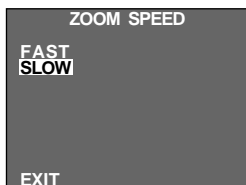

Menu de réglage ZOOM SPEED

Caractéristique:**Objectif:****Opération:****Zoom**

Produire un effet zoom, ou un changement immédiat dans le grossissement de l'image.

Zoom avant

Appuyer sur "T" de la touche de zoom.

Zoom arrière

Appuyer sur "W" de la touche de zoom.

■ Le réglage de la vitesse de zoom est disponible. Un total de 4 vitesses de zoom sont disponibles. Deux vitesses peuvent être sélectionnées en fonction de la pression sur la touche de zoom (appuyer complètement sur la touche pour la vitesse normale, appuyer légèrement pour la vitesse lente), alors que deux niveaux de vitesse (FAST/SLOW) peuvent être sélectionnés dans le menu ZOOM SPEED en fonction de la vitesse globale que vous préférez. La combinaison des vitesses de zoom est montrée dans le tableau ci-dessous.

Changement de la vitesse de zoom (ZOOM SPEED) dans le menu

- 1) Régler la molette de sélection sur n'importe quelle position sauf AUTO LOCK, puis appuyer sur la molette de défilement MENU. L'écran du menu apparaît.
- 2) Tourner la molette de sélection MENU pour déplacer la barre lumineuse sur "ZOOM SPEED", puis appuyer sur la molette. Le menu de réglage ZOOM SPEED apparaît.
- 3) Tourner la molette de défilement MENU pour déplacer la barre lumineuse sur la vitesse désirée, puis appuyer deux fois sur la molette. L'écran du menu disparaît et le réglage est terminé.

Remarque:

La mise au point peut devenir instable pendant l'opération de zoom. Dans ce cas, régler le zoom en mode d'attente d'enregistrement, mémoriser la mise au point en utilisant la mise au point manuelle (p. 29), puis faire des zooms avant ou arrière en mode d'enregistrement.

Vitesse de zoom (1 à 4 dans l'ordre des vitesses)

"ZOOM SPEED" dans l'écran du menu	Pression sur la touche de zoom	
	complètement	légèrement
FAST	1 (la plus rapide)	3
SLOW	2	4 (la plus lente)

■ : lorsque la molette de sélection est réglée sur AUTO LOCK.

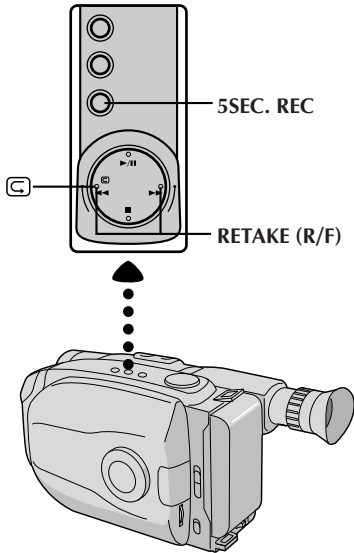

Visueur



Indicateur de mode d'enregistrement express

<p>Caractéristique: Contrôle rapide</p> <p>Objectif: Pour revoir la fin du dernier enregistrement pour confirmation.</p> <p>Opération:</p>	<p>1) Appuyer sur "☐" et relâcher rapidement pendant le mode d'attente d'enregistrement.</p> <p>■ La bande est rebobinée pour environ 2 secondes de programme et lue automatiquement, puis elle s'arrête en mode d'attente d'enregistrement pour la prise de vues suivante.</p>
<p>Remarque:</p>	<p><i>Une distorsion peut se produire au début de la lecture. C'est normal.</i></p>
<p>Caractéristique: Retouche</p> <p>Objectif: Pour ré-enregistrer certaines séquences.</p> <p>Opération:</p>	<p>1) S'assurer que le camescope est dans le mode d'attente d'enregistrement.</p> <p>2) Appuyer sur une touche RETAKE pour atteindre le point de départ d'un nouvel enregistrement. Appuyer sur "F" fait défiler la bande en avant et appuyer sur "R" la fait défiler en arrière.</p> <p>3) Appuyer sur marche/arrêt d'enregistrement pour lancer l'enregistrement.</p>
<p>Remarque:</p>	<p><i>Une distorsion peut se produire au début de la lecture. C'est normal.</i></p>
<p>Caractéristique: Enregistrement express (enregistrement de 5 s)</p> <p>Objectif: Enregistrer une scène pendant 5 secondes, offrant des transitions de scènes rapides comme celles vues dans des programmes TV.</p> <p>Opération:</p>	<p>1) En mode d'attente d'enregistrement, appuyer sur 5SEC. REC. "☐ 5S" apparaît et l'enregistrement express est réservé.</p> <p>2) Appuyer sur la touche de marche/arrêt d'enregistrement. L'enregistrement commence, et au bout de 5 secondes d'enregistrement le camescope revient automatiquement en mode d'attente d'enregistrement.</p> <p>■ Pour annuler la fonction d'enregistrement express, appuyer de nouveau sur 5SEC. REC pour que "☐ 5S" disparaisse.</p>
<p>Remarque:</p>	<p><i>Le fondu (☐ p. 24) ne peut pas être activé en appuyant sur 5SEC. REC.</i></p>

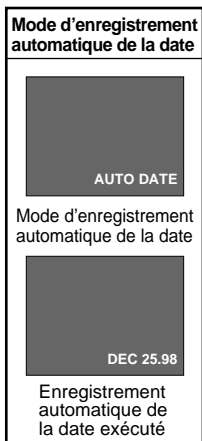
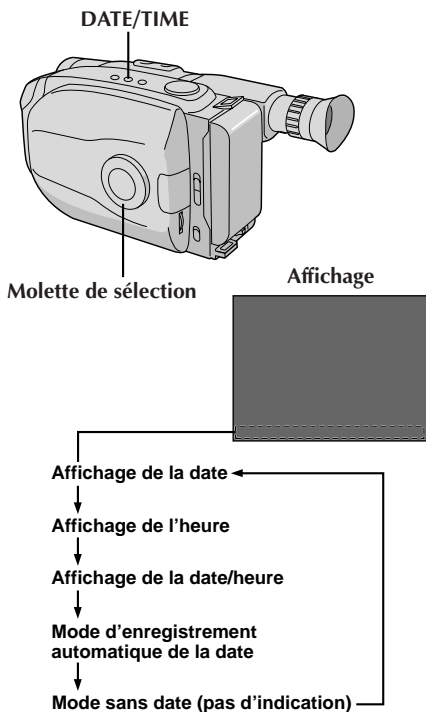

Caractéristique:
Objectif:

Insertion de date/heure

Afficher la date et l'heure dans le viseur ou sur un moniteur couleur raccordé, aussi bien que les enregistrer manuellement ou automatiquement.

Opération:

- 1) Tourner la molette de sélection sur n'importe quelle position sauf AUTO LOCK.
- 2) Choisir un mode d'affichage en appuyant plusieurs fois sur **DATE/TIME** en étant en mode d'attente d'enregistrement pour boucler entre les modes comme montré dans l'illustration sur la gauche.
 - Vous devez déjà avoir effectué la procédure de réglage de la date/heure (☞ p. 11). Si ce n'est pas le cas, l'effectuer avant de continuer.

Remarques:

AFFICHAGE

- L'affichage sélectionné peut être enregistré.
- Si vous ne voulez pas enregistrer l'affichage, sélectionner le mode sans date avant la prise de vues.
- Si vous voulez annuler l'affichage pendant la prise de vues, appuyer sur **DATE/TIME**.
- Pour rappeler l'affichage, passer en mode d'attente d'enregistrement et appuyer plusieurs fois sur **DATE/TIME** jusqu'à ce que l'affichage désiré apparaisse.

ENREGISTREMENT AUTOMATIQUE DE LA DATE

- Votre caméscope enregistre automatiquement la date pendant 5 secondes environ après que l'enregistrement a été lancé dans les conditions suivantes:
 - Après changement de la date.
 - Après le chargement d'une cassette.
 - Après sélection du mode d'enregistrement automatique de la date en appuyant sur **DATE/TIME**.

Dans ce mode, la date est remplacée au bout de 5 secondes par "AUTO DATE", mais cette indication n'est pas enregistrée.

- Régler la molette de sélection sur AUTO LOCK fait toujours passer dans ce mode et annule tous les autres modes.

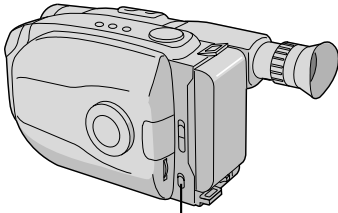

LIGHT OFF/AUTO/ON

ATTENTION DANGER

- La lampe vidéo peut devenir très chaude. Pendant l'utilisation et immédiatement après avoir éteint, ne pas la toucher, sinon de sérieuses brûlures peuvent se produire.
- Ne pas ranger le caméscope dans le coffret de transport immédiatement après avoir utilisé la lampe vidéo, car elle reste très chaude pour quelques temps.
- En fonctionnement, garder une distance d'environ 30 cm entre la lampe et les gens ou des objets.
- Ne pas utiliser près de substances inflammables ou explosives.
- Il est recommandé de consulter votre revendeur JVC le plus proche pour changer l'ampoule.

Caractéristique:

Lampe vidéo (GR-AX730 uniquement)

Objectif:

Éclairer la scène lorsque l'éclairage naturel est trop faible.

Opération:

- 1) Régler le sélecteur **LIGHT OFF/AUTO/ON** comme voulu:
- ON** : Maintient la lampe toujours allumée tant que le caméscope est en marche.
 - AUTO** : Allume automatiquement la lampe quand le caméscope détecte que l'éclairage du sujet est insuffisant.
 - OFF** : Eteint la lampe.
- La lampe vidéo ne peut être utilisée qu'avec l'alimentation du caméscope sur marche.
 - Il est recommandé de régler la balance des blancs sur le mode HALOGEN (☼) (☞ p. 31) quand vous utilisez la lampe vidéo.
 - Si la lampe n'est pas utilisée, l'éteindre pour économiser l'énergie de la batterie.

Remarques:

- Même si l'indication de décharge de la batterie (☐) ne clignote pas, si la batterie est presque déchargée, l'alimentation du caméscope peut être coupée automatiquement lorsque vous allumez la lampe vidéo, ou quand vous commencez à enregistrer avec la lampe vidéo allumée.
- Lorsque le sélecteur **LIGHT OFF/AUTO/ON** est réglé sur "AUTO":
 - En fonction des conditions d'éclairage, la lampe vidéo peut s'allumer ou s'éteindre de façon peu stable. Dans ce cas, allumer ou éteindre manuellement la lampe.
 - Tandis que le mode Sports ou d'obturateur à grande vitesse (☞ p. 23) est engagé, il est vraisemblable que la lampe reste allumée.
 - Lorsque le mode Ambiance réelle (☞ p. 23) est engagé, la lampe n'est pas activée.

Le mode est activé 1 seconde plus tard.

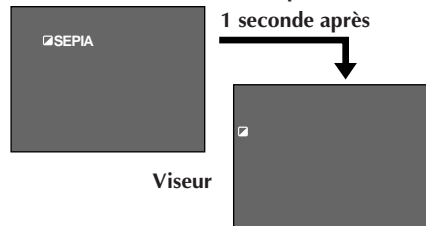

Visueur

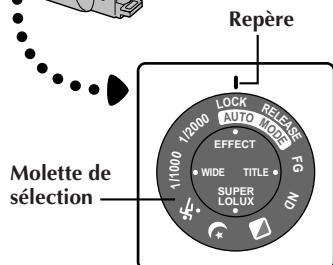
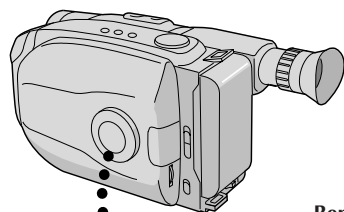

Programme AE avec effets spéciaux

Tout ce que vous avez à faire pour avoir accès à un des effets est de tourner la molette de sélection.

SÉLECTIONNER LE MODE

1 Tourner la molette de sélection jusqu'à ce que le symbole de la fonction que vous voulez sélectionner soit aligné avec le repère.

- Le nom du mode sélectionné et son indication sont affichés pendant 1 seconde environ. Puis le nom disparaît, et seule l'indication reste. Le mode est activé.
- Lorsque le mode verrouillage ou le mode automatique est sélectionné, uniquement le nom du mode est affiché. Puis le nom disparaît et le mode est activé.

REMARQUES:

- Un seul effet peut être activé à la fois.
- L'écran devient légèrement rougeâtre lorsque la fonction fondu (p. 24) est utilisée en mode sépia.
- L'écran devient légèrement sombre en mode obturateur à grande vitesse. Utiliser ce mode dans des situations bien éclairées.
- Dans les modes obturateur à grande vitesse ou sports, la couleur des images peut être affectée si le sujet est éclairé par une source de lumière à décharge alternative comme les lampes fluorescentes ou à vapeur de mercure.

Symbole sur la molette	Indication de viseur	Mode
LOCK	AUTO LOCK	Mode verrouillage automatique

Mode verrouillage

Maintient le camescope en mode entièrement automatique, éliminant la possibilité d'erreur de fonctionnement en touchant accidentellement des touches pendant la prise de vues.

- Les commandes de sélection d'affichage DATE/TIME et la molette de défilement MENU ne peuvent pas être utilisées dans ce mode.

RELEASE	AUTO RELEASE	Mode automatique libre
---------	--------------	------------------------

Mode automatique

Permet d'utiliser les commandes qui n'étaient pas utilisables en mode verrouillage.

FG	FG : FOG	Mode voile
----	----------	------------

Mode voile

Rend l'image blanche brumeuse, comme avec un filtre de brouillard complémentaire. Adoucit l'image et lui donne un cachet "fantaisie".

ND	ND:ND EFFECT	Effet neutre
----	--------------	--------------

Filtre neutre

Assombrit l'image d'une brume noire, comme quand un filtre neutre est utilisé. Permet de compenser des effets éblouissants sur le sujet.

	SEPIA	Sépia
--	-------	-------

Sépia

La scène prise est enregistrée en monochrome teinté sépia, donnant l'aspect d'un vieux film. Utiliser ce mode en combinaison avec le mode Cinéma (☞ p. 24) pour recréer l'aspect d'un film classique d'Hollywood.

Symbole sur la molette	Indication de viseur	Mode
	TWILIGHT	Ambiance réelle

Ambiance réelle

Des paysages, des scènes au crépuscule, des feux d'artifice, etc. semblent plus naturels et plus artistiques. La suite se produit lorsque le mode Ambiance réelle est sélectionné:

- La commande automatique de gain est coupée.
- La balance des blancs est réglée sur "☀" (mode FINE), mais peut également être changé manuellement sur un autre mode (☞ p. 31).
- La mise au point automatique devient disponible uniquement dans la gamme de 10 m à l'infini. Utiliser la mise au point manuelle pour faire la mise au point lorsque la distance entre le camescope et le sujet est inférieure à 10 m (☞ p. 29).

	SPORTS	Sports
---	--------	--------

Sports

Une grande vitesse d'obturation permet de prendre clairement une action rapide.

1/1000	 1 S 1/1000	Obturateur à grande vitesse (1/1000S.)
--------	--	--

1/2000	 2 S 1/2000	Obturateur à grande vitesse (1/2000S.)
--------	--	--

Obturateur à grande vitesse (1/1000s et 1/2000s)

Prend des actions plus rapides que ce que fait le mode Sports.

Fondu à l'ouverture



Fondu à la fermeture

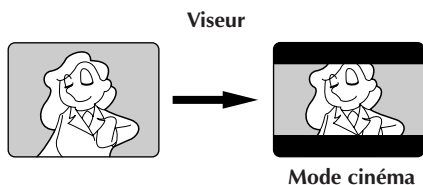
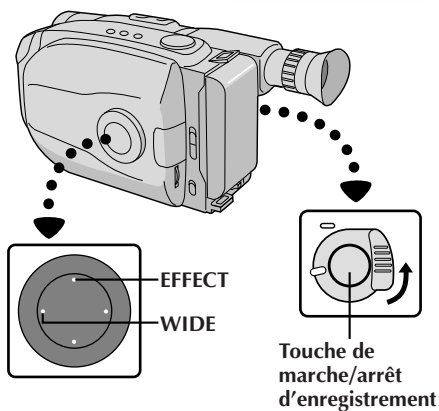
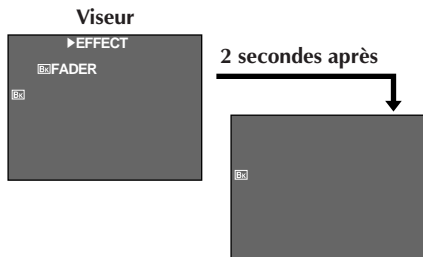

Fondu

Cette caractéristique permet de faire en douceur des fondus à l'ouverture ou à la fermeture avec un écran vierge noir. Le fondu à l'ouverture fonctionne au début de l'enregistrement, et le fondu à la fermeture fonctionne à la fin de l'enregistrement ou en passant en mode d'attente d'enregistrement.

PASSER EN MODE D'ATTENTE DE FONDU

1 Appuyer sur **EFFECT** pour passer en mode d'attente de fondu.

- "EFFECT FADER" est affiché pendant 2 secondes environ. Puis "FADER" disparaît, et uniquement "EFFECT" reste.

COMMENCER OU ARRÊTER L'ENREGISTREMENT

2 Appuyer sur la touche de marche/arrêt d'enregistrement pour activer le fondu à l'ouverture ou à la fermeture.

POUR ANNULER LE MODE D'ATTENTE DE FONDU

3 Alors que "EFFECT" est affiché, appuyer sur **EFFECT**.

- "OFF" est affiché pendant 2 secondes environ et le mode d'attente de fondu est annulé.

REMARQUES:

- Appuyer et maintenir pressée la touche de marche/arrêt d'enregistrement vous permet d'enregistrer un écran vierge noir.
- L'écran devient légèrement rougeâtre quand le fondu est utilisé avec le mode sépia (☞ p. 23).
- Avec le mode voile (☞ p. 23) engagé, l'image est fondu avec un écran blanc.

Mode cinéma

Cette caractéristique vous permet d'enregistrer des barres noires en haut et en bas de l'écran pour produire un effet "écran large" comme au cinéma.

PASSER EN MODE CINÉMA

1 Appuyer sur **WIDE**.

- Pour revenir en écran normal, appuyer de nouveau sur **WIDE**.

REMARQUE (pour Fondu, Cinéma, Super LoLux et Titres préprogrammés) :

Lorsque la molette de sélection est tournée sur **AUTO LOCK**, les fonctions ci-dessus seront réglées sur les réglages en usine (Attente de fondu: "OFF", mode Cinéma: arrêt, Super LoLux: "MAX", Titres préprogrammés: arrêt). Puis quand la molette de sélection est remise sur n'importe quelle position sauf **AUTO LOCK**, les fonctions ci-dessus reviennent aux réglages que vous avez sélectionnés avant de l'avoir tournée sur **AUTO LOCK**. Toutefois, si la fonction est commutée pendant **AUTO LOCK**, le mode sélectionné sera réglé et restera inchangé même quand la molette de sélection est tournée sur n'importe quelle position sauf **AUTO LOCK**.

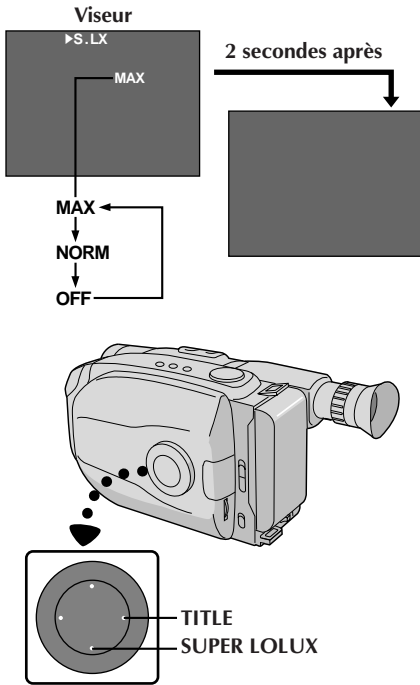

Super LoLux (gain relevé)

Des enregistrements lumineux et naturels peuvent être faits même dans des endroits avec un éclairage faible ou médiocre.

SÉLECTIONNER LE MODE SUPER LOLUX

1 Appuyer plusieurs fois sur **SUPER LOLUX** pour boucler entre les modes comme montré sur la gauche. Une fois que le mode désiré apparaît, il est activé.

- Le nom du mode est affiché pendant 2 secondes environ, puis disparaît.

MAX : Pour enregistrer un sujet dans un milieu sombre. Lorsqu'il est plus commode de filmer le sujet avec une image plus lumineuse même si l'image devient légèrement grossière.

NORM : Pour enregistrer un sujet dans un milieu légèrement sombre. Lorsqu'il est plus commode de filmer avec une image moins grossière bien que le sujet devienne légèrement sombre. Ce réglage convient pour la mesure de la sensibilité conformément à EIA-639 (standard EIA* pour la mesure de la sensibilité en éclairage faible).

*EIA : Association des Industries Electroniques

OFF : Vous permet de filmer des scènes sombres sans réglage de luminosité de l'image.

Titres préprogrammés

Le caméscope a huit titres prérégés en mémoire. Vous pouvez surimprimer l'un d'eux au dessus du titre précédemment mis en mémoire comme montré dans l'illustration sur la gauche.

Les titres préprogrammés peuvent être affichés non seulement en français, mais également en anglais, en espagnol ou en portugais. Changer le réglage dans **TITLE LANG.** sur l'écran du menu (☰ p. 26, 27).

SÉLECTIONNER LE TITRE PRÉPROGRAMMÉ

1 Appuyer plusieurs fois sur **TITLE** pour boucler entre les titres préprogrammés jusqu'à ce que le titre désiré soit affiché.

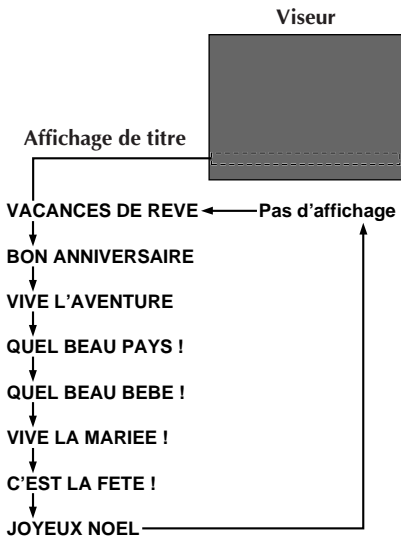

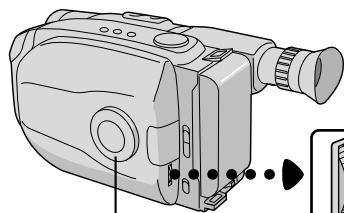

Molette de sélection



Molette de défilement MENU

Visueur

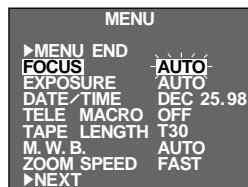

Écran du menu 1

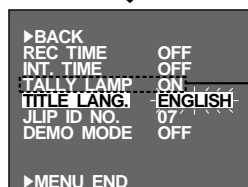

Écran du menu 2

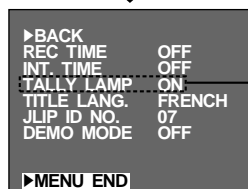
Menu de réglage
(ex. TITLE LANG.)

Écran normal

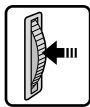
GR-AX730
uniquementGR-AX730
uniquement

Utilisation de menu pour des réglages détaillés

Ce camescope dispose d'une commande de fonctions multiples, un système de menu sur écran facile à utiliser qui simplifie beaucoup des réglages plus détaillés du camescope.

1 ACCÉDER À L'ÉCRAN DU MENU

Tourner la molette de sélection sur n'importe quelle position sauf AUTO LOCK, puis appuyer sur la molette de défilement MENU. L'écran du menu apparaît.

2 SÉLECTIONNER LA FONCTION

Tourner la molette de défilement MENU pour placer la barre lumineuse sur la fonction désirée.

- Lorsque la barre lumineuse atteint le bas de l'écran du menu 1, l'écran du menu 2 est affiché automatiquement. Lorsque la barre lumineuse atteint le haut de l'écran du menu 2, l'écran du menu 1 est affiché automatiquement.
- Si le réglage que vous voulez ne peut pas être trouvé sur l'écran du menu, placer la barre lumineuse sur "MENU END", puis passer à l'étape 5.

3 FAIRE LE RÉGLAGE

Appuyer sur la molette de défilement MENU. Le menu de réglage de la fonction sélectionnée apparaît. La procédure de réglage dépend de la fonction que vous sélectionnez.

Si vous sélectionnez "FOCUS", "EXPOSURE" ou "DATE/TIME" . . .

..... voir les pages correspondantes (FOCUS: p. 28 à 29, EXPOSURE: p. 30, DATE/TIME: p. 11).

Si vous sélectionnez "JLIP ID NO." . . .

..... appuyer sur la molette de défilement MENU pour que le numéro clignote, puis la tourner jusqu'à ce que le numéro désiré apparaisse, et appuyer sur la molette. Puis tourner la molette de défilement MENU pour déplacer la barre lumineuse sur "EXIT".

Si vous sélectionnez n'importe quelles autres fonctions . . .

..... tourner la molette de défilement MENU pour déplacer la barre lumineuse sur le réglage désiré.

- Si vous décidez que vous voulez revenir sur le réglage précédent, tourner la molette de défilement MENU pour déplacer la barre lumineuse sur "EXIT".

4 TERMINER LE RÉGLAGE



Appuyer sur la molette de défilement MENU. L'écran du menu réapparaît et la barre lumineuse est sur "MENU END".

5 FERMER LE MENU

Appuyer sur la molette de défilement MENU. L'écran normal réapparaît.

REMARQUES:

- La fonction menu sauf pour "FOCUS" et "EXPOSURE" n'est pas disponible pendant le mode d'enregistrement.
- Pour GR-AX430/AX230: Le témoin d'enregistrement n'est pas intégré. "TALLY LED" sur l'écran du menu est toujours réglé sur "OFF" et ne peut pas être réglé sur "ON".

FOCUS	AUTO	Ajuste automatiquement la mise au point.
	MANU	Vous permet d'ajuster manuellement la mise au point (☞ p. 28, 29).
EXPOSURE	AUTO	Ajuste automatiquement l'exposition.
	MANU	Vous permet d'ajuster manuellement l'exposition (☞ p. 30).
DATE/TIME	Vous permet de régler la date et l'heure courante (☞ p. 11).	
TELE MACRO	OFF	Habituellement, la distance entre le sujet et l'objectif pour laquelle l'objectif est au point dépend du grossissement zoom. Sauf s'il y a une distance de plus de 1 m du sujet, l'objectif ne fait pas la mise au point au réglage téléobjectif maximum. Réglé sur "ON", vous pouvez filmer un sujet aussi grand que possible à une distance de 60 cm environ. • En fonction de la position zoom, l'objectif peut ne pas faire la mise au point.
	ON	
TAPE LENGTH	Vous permet de régler la longueur de bande en fonction de la bande utilisée (☞ p. 12).	
M.W.B.	AUTO	Le système de balance des blancs automatique de ce caméscope détecte la température de couleur de l'éclairage ambiant pour un ajustement automatique des couleurs. Cependant, l'ajustement précis de la température de couleur n'est pas possible dans les conditions suivantes: • Quand un objet est en différentes nuances de la même couleur. • Quand un objet à prédominance rouge ou marron est filmé en extérieur. Dans ces cas, employer l'ajustement manuel de la balance des blancs. (☞ p. 31).
	 : FINE	
	 : CLOUD	
	 : HALOGEN	
	MWB	
ZOOM SPEED	FAST	Vous permet de régler la vitesse du zoom (☞ p. 18).
	SLOW	
REC TIME	Cette caractéristique vous permet de régler les paramètres pour l'animation et l'animation programmée (☞ p. 33).	
INT. TIME	Cette caractéristique vous permet de régler les paramètres pour le retardateur (☞ p. 32) et l'animation programmée (☞ p. 33).	
TALLY LAMP	ON	Le témoin d'enregistrement s'allume pour signaler le début de l'enregistrement. (disponible uniquement pour le GR-AX730)
	OFF	Le témoin d'enregistrement reste éteint à tout moment. (GR-AX430/AX230: toujours réglé sur ce mode.)
TITLE LANG.	Vous permet de sélectionner la langue (ENGLISH, FRENCH, SPANISH ou PORTUGUESE) des titres préprogrammés (☞ p. 25)	
JLIP ID NO.	Ce numéro est nécessaire pour raccorder le caméscope à un appareil du type ordinateur en utilisant la prise JLIP. Les numéros vont de 01 à 99. Le réglage en usine est 07.	
DEMO MODE	OFF	La démonstration automatique n'aura pas lieu.
	ON	Fait une démonstration de certaines fonctions comme le Fondu, les titres préprogrammés, etc. Lorsque "DEMO MODE" est réglé sur "ON" et que l'écran du menu est fermé, la démonstration commence. REMARQUES: • La démonstration n'est pas disponible si une cassette dont la languette de protection contre l'effacement est dans la position qui permet l'enregistrement, est chargée dans le caméscope. • En coupant l'alimentation du caméscope ou en introduisant une cassette dont la languette de protection contre l'effacement est dans la position qui permet son enregistrement, "DEMO MODE" est réglé automatiquement sur "OFF". • Pendant la démonstration, toutes les fonctions sauf le zoom sont condamnées.



Zone de détection
de la mise au point

Mise au point

Mise au point automatique

Le système de mise au point automatique toute distance du camescope permet de filmer en continu de gros plan à l'infini. Toutefois, la mise au point correcte peut ne pas être obtenue dans les situations citées ci-dessous (dans ces cas, utiliser la mise au point manuelle).

- Si deux sujets à des distances différentes se recourent dans la même scène.
- Lorsque l'éclairage est faible.*
- Lorsque le sujet n'a pas de contraste (différence entre luminosité et ombre), tel un mur unicolore et plat ou un ciel bleu sans nuages.*
- Quand un objet sombre se voit à peine.*
- Quand la scène contient des objets minuscules ou identiques qui sont répétés avec régularité.
- Quand la scène est affectée par des rayons de soleil ou de lumière réfléchis à la surface de l'eau.
- En prenant une scène avec un fond à contraste élevé.

* L'avertissement de faible contraste "▲👤" apparaît.

REMARQUES:

- Si l'objectif est sali ou voilé par de la condensation, une mise au point précise n'est pas possible. Maintenir l'objectif propre, en l'essuyant avec un morceau de tissu doux s'il devient sale. Si de la condensation se produit, essuyer avec un tissu doux ou attendre que l'objectif sèche naturellement.
- Pour filmer un sujet près de l'objectif, faire d'abord un zoom arrière (☞ p. 18). En faisant un zoom avant en mode de mise au point automatique, le camescope peut faire automatiquement un zoom arrière en fonction de la distance entre le camescope et le sujet. Lorsque le mode macro téléobjectif (☞ p. 27) est activé, le camescope ne fera pas de zoom arrière automatiquement.

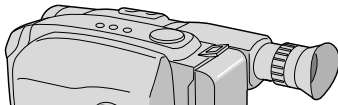

Molette de sélection

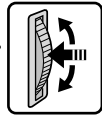

Molette de défilement MENU

Viseur

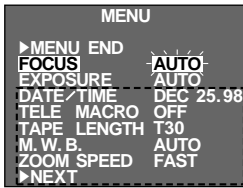

Écran du menu

Pas d'indication pendant l'enregistrement



Écran du menu de mise au point

Pas d'indication pendant l'enregistrement

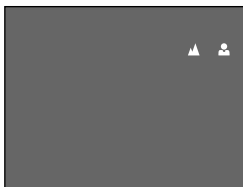

Écran de mise au point manuelle

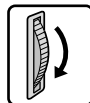
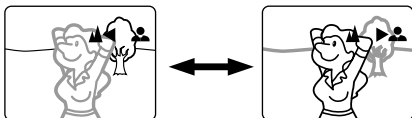

Mise au point manuelle

REMARQUE:

Vous devez déjà avoir fait les réglages nécessaires du viseur (p. 14). Si ce n'est pas le cas, le faire avant de continuer.

1 ACCÉDER À L'ÉCRAN DU MENU

Tourner la molette de sélection sur n'importe quelle position sauf AUTO LOCK, puis appuyer sur la molette de défilement MENU. L'écran du menu apparaît, et la barre lumineuse est placée sur "FOCUS".

2 ACCÉDER À L'ÉCRAN DU MENU DE MISE AU POINT

Appuyer sur la molette de défilement MENU.

3 ACCÉDER À LA MISE AU POINT MANUELLE

Tourner la molette de défilement MENU pour déplacer la barre lumineuse sur "MANU", puis appuyer sur la molette. "▲" et "▲" apparaissent. La mise au point est mémorisée à ce point.

4 AJUSTER LA MISE AU POINT

Pour un sujet plus éloigné . . .

Tourner la molette de défilement MENU vers le haut. "▲" apparaît et clignote. Passer à l'étape 5.

Pour un sujet plus proche . . .

Tourner la molette de défilement MENU vers le bas. "▼" apparaît et clignote. Passer à l'étape 5.

5 TERMINER LE RÉGLAGE DE LA MISE AU POINT

Appuyer sur la molette de défilement MENU. L'écran du menu réapparaît et la barre lumineuse est placée sur "MENU END".

6 FERMER LE MENU

Appuyer sur la molette de défilement MENU. L'écran du menu disparaît et "▲" réapparaît pour indiquer que la mise au point est mémorisée.

REMARQUES:

- Pour revenir en mise au point automatique, sélectionner "AUTO" à l'étape 3.
- Pour ajuster de nouveau la mise au point manuelle, reprendre la procédure à partir de l'étape 1.
- Bien faire la mise au point en position téléobjectif maximale quand vous utilisez le mode de mise au point manuelle. Si vous faites la mise au point sur un certain sujet en position grand angle, des images bien nettes ne peuvent pas être obtenues en faisant un zoom avant car la profondeur de champ est réduite à des focales plus longues.
- Si le réglage de la mise au point n'est pas possible à une distance plus éloignée ou plus rapprochée, "▲" ou "▼" clignote.

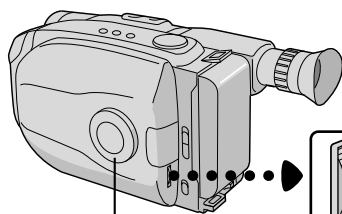

Molette de sélection

Viseur



Molette de défilement MENU

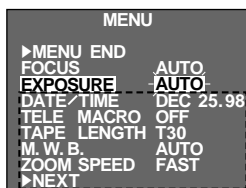

Écran du menu

Pas d'indication pendant l'enregistrement



Écran du menu d'exposition

Pas d'indication pendant l'enregistrement



Écran d'exposition manuelle

Pour rendre l'image plus lumineuse

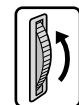

Indicateur de niveau de commande d'exposition



Pour rendre l'image plus sombre

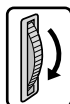

Commande d'exposition

Cette caractéristique ajuste automatiquement le diaphragme pour obtenir la meilleure qualité d'image disponible, mais vous pouvez modifier et faire le réglage manuellement.

1 ACCÉDER À L'ÉCRAN DU MENU

1 Tourner la molette de sélection sur n'importe quelle position sauf AUTO LOCK, puis appuyer sur la molette de défilement MENU. L'écran du menu apparaît.

2 ACCÉDER À L'ÉCRAN DU MENU D'EXPOSITION

2 Tourner la molette de défilement MENU pour déplacer la barre lumineuse sur "EXPOSURE" et appuyer sur la molette.

3 ACCÉDER À L'EXPOSITION MANUELLE

3 Tourner la molette de défilement MENU pour déplacer la barre lumineuse sur "MANU", puis appuyer sur la molette. "00" (indicateur de niveau de commande d'exposition) apparaît.

4 AJUSTER L'EXPOSITION

Pour rendre l'image plus lumineuse . . .

4 Tourner la molette de défilement MENU vers le haut. L'indicateur de niveau de commande d'exposition augmente (maximum +06). Passer à l'étape 5.

Pour rendre l'image plus sombre . . .

Tourner la molette de défilement MENU vers le bas. L'indicateur de niveau de commande d'exposition diminue (minimum -06). Passer à l'étape 5.

5 TERMINER LE RÉGLAGE DE L'EXPOSITION

5 Appuyer sur la molette de défilement MENU.

L'écran du menu réapparaît et la barre lumineuse est placée sur "MENU END".

6 FERMER LE MENU

6 Appuyer sur la molette de défilement MENU.

L'écran du menu disparaît et l'indicateur de niveau de commande d'exposition réapparaît pour indiquer que l'exposition est ajustée.

REMARQUES:

- Pour revenir au réglage en usine, sélectionner "AUTO" à l'étape 3.
- Pour ajuster de nouveau l'exposition, reprendre la procédure à partir de l'étape 1.

Viseur

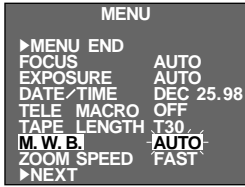

Écran du menu

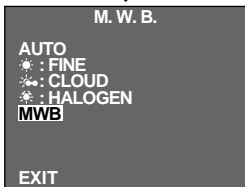
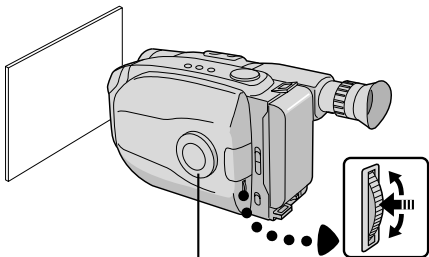
Écran du menu
M.W.B.

Molette de sélection

Molette de défilement
MENU

Réglage manuel de la balance des blancs (M.W.B.)

La balance des blancs est normalement réglée automatiquement. Toutefois, un opérateur de caméscope expérimenté pourra préférer commander cette fonction manuellement et obtenir une reproduction en couleur/teinte plus professionnelle.

1 ACCÉDER À L'ÉCRAN DU MENU

Tourner la molette de sélection sur n'importe quelle position sauf AUTO LOCK, puis appuyer sur la molette de défilement MENU. L'écran du menu apparaît.

2 ACCÉDER À L'ÉCRAN DU MENU DE LA BALANCE DES BLANCS

Tourner la molette de défilement MENU pour déplacer la barre lumineuse sur "M.W.B." puis appuyer sur la molette.

3 SÉLECTIONNER LA BALANCE DES BLANCS

Tourner la molette de défilement MENU pour déplacer la barre lumineuse sur la balance des blancs requise.

- "AUTO" Réglage automatique
- "☀ : FINE" Extérieur à la lumière du jour par temps clair
- "☁ : CLOUD" Extérieur à la lumière du jour par temps couvert
- "☀ : HALOGEN" ... La source d'éclairage est une lampe halogène ou tungstène
- "MWB" Avec un réglage de balance des blancs personnel mémorisé (voir ci-dessous)

4 FERMER LE MENU

Appuyer sur la molette de défilement MENU. L'écran du menu disparaît. Puis appuyer de nouveau sur la molette de défilement MENU pour sortir l'écran du menu.

MWB

MWB règle la température de couleur de la source de lumière du sujet pour que vous puissiez filmer avec des couleurs naturelles qui ne sont pas affectées par le milieu ambiant, même quand il y a plusieurs sujets avec des températures de couleur différentes.

1 PRÉPARER UN OBJET BLANC

Diriger le caméscope sur un objet uniforme et blanc comme par exemple une feuille de papier blanche.

2 SÉLECTIONNER MWB

Suivre les étapes 1 à 3 de la procédure ci-dessus, sélectionner "MWB".

3 MÉMORISER LA BALANCE DES BLANCS

Appuyer sur la molette de défilement MENU jusqu'à ce que "MWB" commence à clignoter. "MWB" clignote alors que la balance des blancs est mise en mémoire, puis l'écran du menu réapparaît quand la mémorisation est terminée.

4 FERMER LE MENU

Appuyer sur la molette de défilement MENU.

REMARQUES:

- Pour commuter sur le réglage automatique de la balance des blancs, régler M.W.B. sur l'écran du menu sur "AUTO", ou tourner la molette de sélection sur "AUTO LOCK".
- Ajuster de nouveau la balance des blancs quand l'éclairage a changé, quand l'alimentation du caméscope a été coupée et remise, ou quand la position de la molette de sélection a été changée.
- Réglé en mettant un papier de couleur devant le sujet dans l'étape 1 ("MWB"), l'appareil le prend comme référence de température de couleur pour la balance automatique des blancs. Ainsi vous pouvez filmer avec des couleurs différentes. Par exemple, en réglant avec les couleurs rouge, bleue ou jaune, l'image prend des couleurs qui s'approchent du vert, orange ou violet respectivement.
- Il est utile de raccorder votre caméscope à un TV couleur pour ajuster la balance des blancs (☞ P. 35).

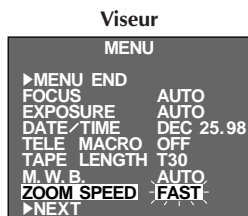
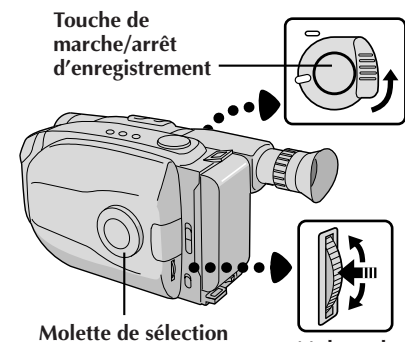

Écran du menu

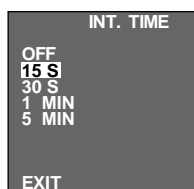
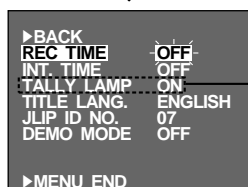

Menu INT. TIME

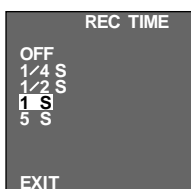

Menu REC TIME

Indicateur INT. TIME

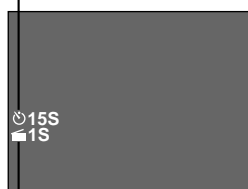

Indications INT. TIME et REC TIME sur l'écran normal

Indicateur REC TIME

Retardateur

Vous pouvez régler le retard entre le moment où vous appuyez sur la touche de marche/arrêt d'enregistrement et le début réel de l'enregistrement. Si vous fixez le camescope, vous (ou la personne qui fait fonctionner le camescope) pouvez entrer dans la scène avant que l'enregistrement commence.

REMARQUE:

S'assurer que le camescope est dans le mode d'attente d'enregistrement avant d'effectuer les étapes suivantes.

ACCÉDER À L'ÉCRAN DU MENU

- 1 Tourner la molette de sélection sur n'importe quelle position sauf AUTO LOCK, puis appuyer sur la molette de défilement MENU.

ACCÉDER À L'ÉCRAN DU MENU INT. TIME

- 2 Tourner la molette de défilement MENU pour déplacer la barre lumineuse sur "INT. TIME", puis appuyer sur la molette.

RÉGLER L'INTERVALLE

- 3 Tourner la molette de défilement MENU pour déplacer la barre lumineuse sur la durée désirée, puis appuyer sur la molette. L'écran du menu réapparaît et la barre lumineuse est placée sur "MENU END".

FERMER LE MENU

- 4 Appuyer sur la molette de défilement MENU.

LANCER L'ENREGISTREMENT RETARDÉ

- 5 Appuyer sur la touche de marche/arrêt d'enregistrement. Lorsque la durée sélectionnée s'est écoulée, l'enregistrement commence automatiquement.

Pour annuler le retardateur . . .

... Avant que l'enregistrement commence, appuyer sur la touche de marche/arrêt d'enregistrement pour afficher "≡PAUSE≡", puis régler "INT. TIME" sur l'écran du menu sur "OFF".

Animation

Donnez à des scènes ou objets immobiles un effet de mouvement. Cette fonction vous permet de filmer une série d'images, chacune légèrement différente, du même objet pendant une courte durée.

REMARQUE:

S'assurer que le camescope est en mode d'attente d'enregistrement et que le mode d'enregistrement est réglé sur "SP" avant d'effectuer les étapes suivantes.

1 ACCÉDER À L'ÉCRAN DU MENU

1 Tourner la molette de sélection sur n'importe quelle position sauf AUTO LOCK, puis appuyer sur la molette de défilement MENU.

2 RÉGLER LA DURÉE D'ENREGISTREMENT

2 Tourner la molette de défilement MENU pour déplacer la barre lumineuse sur "REC TIME", puis appuyer sur la molette de défilement MENU. Le menu REC TIME apparaît. Tourner la molette de défilement MENU pour déplacer la barre lumineuse sur la durée désirée, puis appuyer sur la molette de défilement MENU. L'écran du menu réapparaît. Appuyer de nouveau sur la molette de défilement MENU pour sortir l'écran du menu.

3 LANCER L'ENREGISTREMENT

3 Appuyer sur marche/arrêt d'enregistrement après avoir fait la mise au point sur le sujet. L'enregistrement s'arrête automatiquement au bout de la durée sélectionnée.

4 ASSEMBLER DES SÉRIES D'IMAGES

4 Répéter l'étape 3 pour le nombre désiré d'images.

5 RELÂCHER LE MODE D'ANIMATION

5 Régler sur "OFF" "REC TIME" dans l'écran de menu.

REMARQUES:

- Pour de meilleurs résultats, s'assurer que le camescope est bien fixé pendant la prise de vues en mode d'animation ou d'animation programmée.
- Le fondu à l'ouverture/fermeture ne peut pas être effectué pendant la prise de vues en animation ou animation programmée.
- Avant d'effectuer d'autres opérations après l'animation ou l'animation programmée, s'assurer que le mode d'animation ou d'animation programmée est désactivé.
- Le retardateur, l'animation et l'animation programmée sont annulés lorsque l'alimentation est coupée ou quand la cassette est éjectée.

Animation programmée

Vous pouvez enregistrer de façon séquentielle à des intervalles pré-réglés. En laissant votre camescope pointé sur un sujet particulier, vous pouvez enregistrer des changements subtils sur une période étendue.

REMARQUE:

S'assurer que le camescope est en mode d'attente d'enregistrement et que le mode d'enregistrement est réglé sur "SP" avant d'effectuer les étapes suivantes.

1 ACCÉDER À L'ÉCRAN DU MENU

1 Tourner la molette de sélection sur n'importe quelle position sauf AUTO LOCK, puis appuyer sur la molette de défilement MENU.

2 RÉGLER L'INTERVALLE ENTRE LES ENREGISTREMENTS

2 Tourner la molette de défilement MENU pour déplacer la barre lumineuse sur "INT. TIME", puis appuyer sur la molette de défilement MENU. Le menu INT. TIME apparaît. Tourner la molette de défilement MENU pour déplacer la barre lumineuse sur la durée désirée, puis appuyer sur la molette de défilement MENU. L'écran du menu réapparaît.

3 RÉGLER LA DURÉE D'ENREGISTREMENT

3 Tourner la molette de défilement MENU pour déplacer la barre lumineuse sur "REC TIME", puis appuyer sur la molette de défilement MENU. Le menu REC TIME apparaît. Tourner la molette de défilement MENU pour déplacer la barre lumineuse sur la durée désirée, puis appuyer sur la molette de défilement MENU. L'écran du menu réapparaît. Appuyer de nouveau sur la molette de défilement MENU pour sortir l'écran du menu.

4 LANCER L'ENREGISTREMENT EN ANIMATION PROGRAMMÉE

4 Appuyer sur marche/arrêt d'enregistrement. L'enregistrement et les intervalles alternent automatiquement.

5 RELÂCHER LE MODE D'ANIMATION PROGRAMMÉE

5 Pour relâcher lorsque "≡PAUSE≡" est affiché, régler "REC TIME" et "INT. TIME" sur l'écran du menu sur "OFF". Pour relâcher lorsque "≡PAUSE≡" et "REC" ne sont pas affichés, appuyer sur la touche de marche/arrêt d'enregistrement pour afficher "≡PAUSE≡", puis régler "REC TIME" et "INT. TIME" sur l'écran du menu sur "OFF".

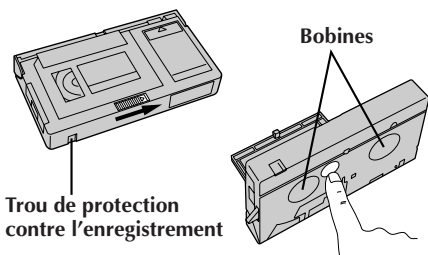
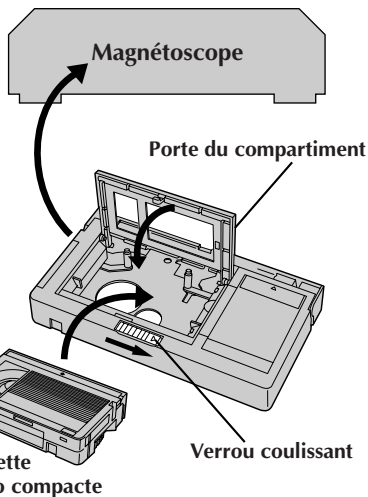
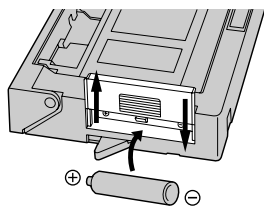

Adaptateur de cassette

Utiliser cet adaptateur pour lire une cassette vidéo VHS-C enregistrée avec ce camescope. Elle est entièrement compatible avec tout magnétoscope VHS. L'adaptateur C-P7U est alimenté sur pile et effectue automatiquement les opérations de chargement et déchargement de la bande.

INSTALLER LA PILE

- 1 Faire glisser vers le haut le couvercle du compartiment à pile pour le retirer, et installer une pile "AA (R6)" comme montré dans l'illustration sur la gauche. Puis refermer le couvercle.

INTRODUIRE UNE CASSETTE DANS L'ADAPTATEUR

- 2 Faire coulisser le verrou pour ouvrir la porte du compartiment de l'adaptateur, puis introduire la cassette et refermer la porte du compartiment.

LIRE SUR UN MAGNÉTOSCOPE

- 3 Charger l'adaptateur de cassette dans le magnétoscope et lire la bande comme vous faites avec une autre bande.

RETIRER LA CASSETTE DE L'ADAPTATEUR

- 4 Coulisser le verrou et la porte du compartiment s'ouvre automatiquement. Ce qui peut prendre environ 10 secondes. Ne pas tenter de forcer l'ouverture de l'adaptateur. Puis introduire le doigt dans le trou sous l'adaptateur comme montré dans l'illustration sur la gauche, pousser vers le haut et retirer la cassette.

REMARQUES:

- Pour GR-AX730: Une pile de taille "AA(R6)" est fournie avec l'adaptateur de cassette fourni.
- Pour GR-AX430/230: La pile de taille "AA(R6)" n'est PAS fournie avec l'adaptateur de cassette fourni. Un achat séparé est nécessaire.
- Pour des raisons de sécurité et de protection de la bande, ne pas toucher aux bobines pendant le chargement ou le déchargement de la bande.
- En lecture avec effets spéciaux (ralenti, arrêt sur image, etc.), l'image peut vibrer ou des barres de bruit peuvent apparaître sur l'écran.
- Pour enregistrer sur un magnétoscope en utilisant une cassette compacte et l'adaptateur, couvrir l'emplacement de sécurité d'enregistrement de l'adaptateur avec de la bande adhésive.

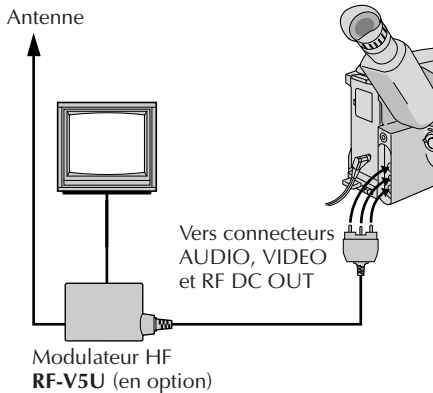
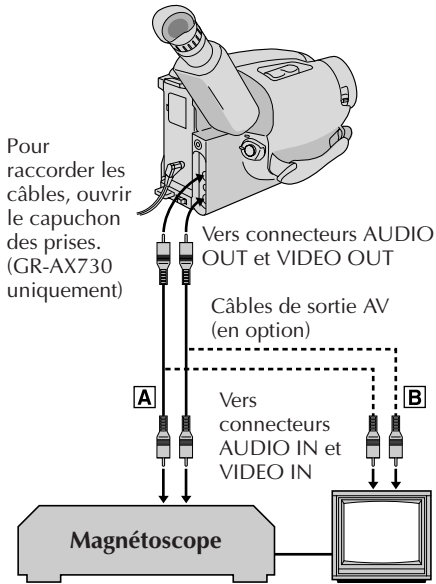

REMARQUES:

- Il est recommandé d'utiliser l'adaptateur secteur/chargeur de batterie comme source d'alimentation plutôt que la batterie.
- Pour contrôler l'image et le son du camescope sans introduire une bande, régler l'interrupteur d'alimentation du camescope sur "CAMERA", puis régler votre téléviseur dans le mode d'entrée approprié.
- Si vous avez un téléviseur ou des enceintes acoustiques qui ne sont pas spécialement blindés, ne pas placer les enceintes à côté du téléviseur, sinon des interférences se produiront dans l'image de lecture du camescope.

Il y a trois types de raccordement de base. En faisant les raccordements, se référer également aux manuels d'instructions de votre magnéscope et de votre téléviseur.

Raccordement vers un magnéscope **A** (Montage, copie et lecture)

REMARQUE:

Utiliser les câbles de sortie AV (en option).

RACCORDER LE CAMESCOPE À UN MAGNÉSCOPE

- 1 Comme montré dans l'illustration sur la gauche, brancher les câbles de sortie AV entre les connecteurs AUDIO OUT et VIDEO OUT sur le camescope et ceux sur le magnéscope.

FOURNIR L'ALIMENTATION

- 2 Mettre le camescope, le magnéscope et le téléviseur sous tension.

SÉLECTIONNER LE MODE

- 3 Régler le magnéscope dans son mode d'entrée AUX, et régler le téléviseur sur le mode VIDEO.

Raccordement à un téléviseur équipé de connecteurs péritélévision **B** (Lecture UNIQUEMENT)

REMARQUE:

Utiliser les câbles de sortie AV (en option).

RACCORDER LE CAMESCOPE À UN TÉLÉVISEUR

- 1 Comme montré dans l'illustration sur la gauche, brancher les câbles de sortie AV entre les connecteurs AUDIO OUT et VIDEO OUT sur le camescope et ceux sur le téléviseur.

SÉLECTIONNER LE MODE

- 2 Régler le téléviseur sur le mode VIDEO ou AV (comme indiqué dans son manuel d'instructions).

Raccordement à un téléviseur non équipé de connecteurs péritélévision (Lecture UNIQUEMENT)

REMARQUE:

Utiliser le modulateur HF RF-V5U en option.

*Se référer au manuel d'instructions du RF-V5U pour la procédure de raccordement.

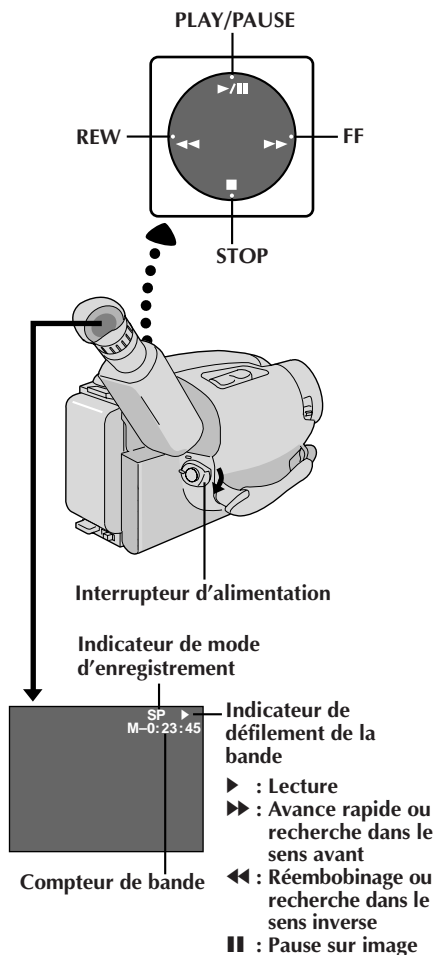

1 MISE EN PLACE D'UNE CASSETTE

Faire coulisser **EJECT** pour ouvrir le porte cassette, puis introduire la cassette avec son étiquette tournée vers l'extérieur. Appuyer sur **PUSH** pour s'assurer que le porte cassette est fermé et verrouillé.

2 SÉLECTION DU MODE

Régler l'interrupteur d'alimentation sur "PLAY". L'indicateur d'alimentation s'allume.

3 LECTURE

Appuyer sur **PLAY/PAUSE**. L'image de lecture apparaît.

4 TERMINER LA LECTURE

Appuyer sur **STOP**.

Rebobinage ou avance rapide de la bande

En mode d'arrêt, appuyer sur **REW** pour le rebobinage ou sur **FF** pour l'avance rapide.

REMARQUE:

L'alimentation du camscope est coupée automatiquement au bout de 5 minutes de mode d'arrêt. Pour remettre l'alimentation, régler l'interrupteur d'alimentation sur "POWER OFF", puis sur "PLAY".

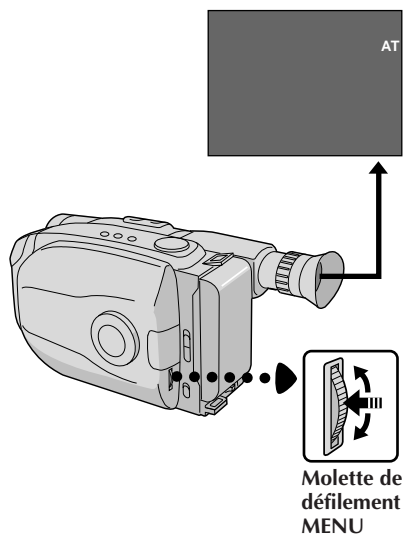

Alignement

Cette fonction peut être utilisée pour éliminer des barres de bruit qui apparaissent sur l'écran pendant la lecture. Le réglage initial est l'alignement automatique. L'alignement manuel est également disponible.

1 ACTIVER L'ALIGNEMENT MANUEL

Appuyer sur la molette de défilement MENU en mode de lecture. La maintenir en rotation jusqu'à ce que les barres de bruit disparaissent.

- Pour revenir en alignement automatique, appuyer sur la molette de défilement MENU. "AT" clignote. Lorsque l'alignement automatique se termine, l'indication disparaît.

REMARQUES:

- Si des barres de bruit apparaissent pendant la lecture, le camescope passe en mode d'alignement automatique et "AT" est affiché.
- L'alignement manuel peut ne pas fonctionner avec des bandes enregistrées sur d'autres magnétoscopes ou camescopes.

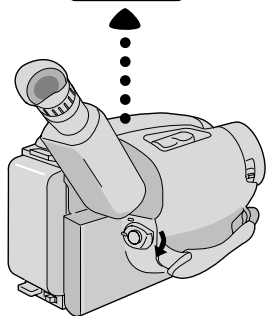
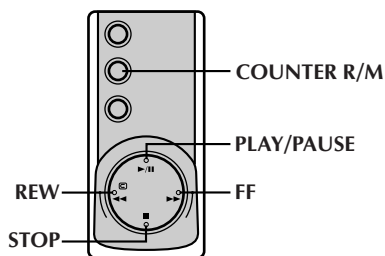

Caractéristique:	Pause sur image
Objectif:	Pour faire une pause pendant la lecture.
Opération:	<ol style="list-style-type: none"> 1) Appuyer sur la touche PLAY/PAUSE pendant la lecture. 2) Pour revenir en lecture normale, appuyer à nouveau sur la touche PLAY/PAUSE.
Remarque:	<i>Des barres de bruit apparaissent et les images peuvent devenir monochromes ou la couleur peut changer légèrement pendant la pause sur image. C'est normal.</i>
Caractéristique:	Recherche accélérée
Objectif:	Offrir une recherche à grande vitesse dans un sens ou l'autre.
Opération:	<p>Recherche dans le sens avant</p> <ol style="list-style-type: none"> 1) Appuyer sur la touche FF pendant la lecture. <p>Recherche dans le sens inverse</p> <ol style="list-style-type: none"> 1) Appuyer sur la touche REW pendant la lecture.
Remarque:	<i>Des barres de bruit apparaissent et les images peuvent devenir monochromes, plus sombres, ou la couleur peut changer en recherche accélérée. C'est normal.</i>
Caractéristique:	Fonction de mémoire de compteur
Objectif:	Pour faciliter la localisation d'une séquence particulière sur la bande.
Opération:	<ol style="list-style-type: none"> 1) Appuyer sur la touche COUNTER R/M pendant plus d'une seconde. Le compteur est remis à "0:00:00". 2) Appuyer sur la touche COUNTER R/M pendant moins d'une seconde. "M" apparaît. 3) Après enregistrement ou lecture, appuyer sur la touche STOP, puis sur la touche REW. La bande s'arrêtera automatiquement autour du passage par "0:00:00" du compteur. 4) Appuyer sur la touche PLAY/PAUSE pour lancer la lecture.
Remarques:	<ul style="list-style-type: none"> • La mémoire de compteur fonctionne dans les modes d'avance rapide et de rembobinage. • Pour annuler la fonction de mémoire de compteur, appuyer sur la touche COUNTER R/M pendant moins d'une seconde pour que "M" disparaisse.

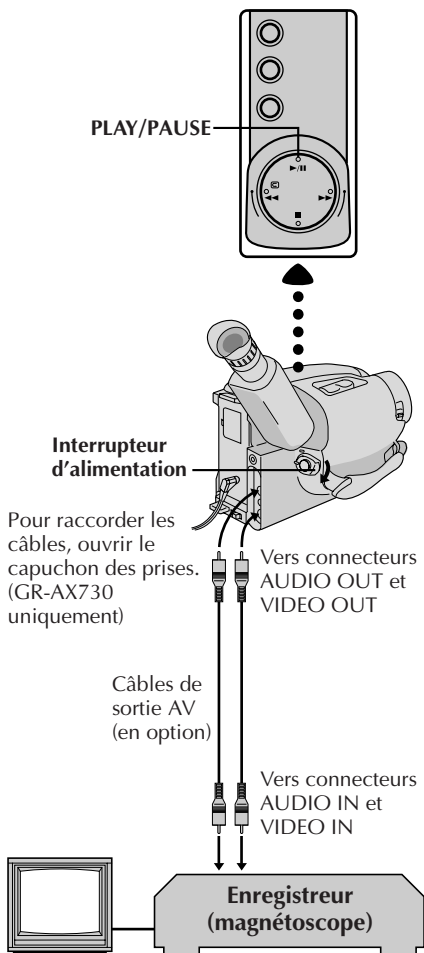

Copie de bande

1 RACCORDER LE MATÉRIEL

En suivant l'illustration sur la gauche, raccorder le caméscope et le magnétoscope.

2 PRÉPARATIFS POUR LA COPIE

Placer l'interrupteur d'alimentation du caméscope sur "PLAY", mettre en marche le magnétoscope, et introduire les cassettes appropriées dans le caméscope et dans le magnétoscope.

3 SÉLECTIONNER LE MODE DU MAGNÉTOSCOPE

Mettre le magnétoscope en mode AUX et en mode de pause d'enregistrement.

4 TROUVER LE POINT D'ENTRÉE DE MONTAGE

Passer le caméscope en mode de lecture pour trouver un point juste avant le point d'entrée de montage. Une fois atteint, appuyer sur **PAUSE** sur le caméscope ou la télécommande.

5 COMMENCER LA COPIE

Appuyer sur **PLAY** sur le caméscope et passer le magnétoscope en mode d'enregistrement.

6 ARRÊTER MOMENTANÉMENT LE MONTAGE

Passer le magnétoscope en mode de pause d'enregistrement et appuyer sur **PAUSE** sur le caméscope ou la télécommande.

7 MONTER D'AUTRES SÉQUENCES

Reprendre les étapes 4 à 6 pour continuer le montage, puis arrêter le magnétoscope et le caméscope quand c'est fini.

La télécommande toute fonction peut commander à distance ce camescope ainsi que les opérations de base (LECTURE, ARRÊT, PAUSE, AV. et RET.) de votre magnétoscope. Cette télécommande rend possibles des fonctions d'enregistrement complémentaires.

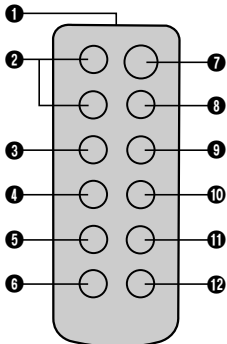
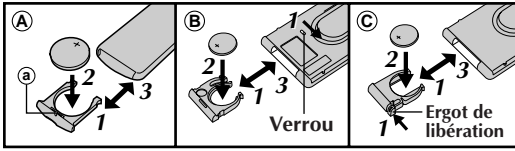

RM-V705U
(fournie avec le
GR-AX730 uniquement)

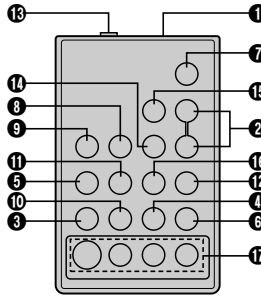

RM-V700U
(en option)

MISE EN PLACE DE LA PILE

1 TIRER LE PORTE PILE

Type A : Tirer en introduisant un instrument pointu dans la fente (a).

Type B : Tirer le porte pile tout en faisant coulisser le verrou.

Type C : Pincer l'ergot de libération et tirer le porte pile.

2 INTRODUIRE LA PILE

Introduire la pile au lithium (CR2025)*, avec le côté plus (+) en haut, dans le porte pile.

3 REMETTRE LE PORTE PILE

Remettre le porte pile jusqu'à son verrouillage en place.

* Lire "Avertissement sur la pile au lithium" (☞ p. 2).

TOUCHES	FONCTIONS	
	Avec l'interrupteur d'alimentation du camescope placé sur "CAMERA".	Avec l'interrupteur d'alimentation du camescope placé sur "PLAY".
1 Fenêtre de transmission du rayon infrarouge	Transmet le signal du rayon.	
2 Touches ZOOM (T/W)	Zoom (avant/arrière) (☞ p. 18)	—
3 Touche PLAY	—	Lancement de la lecture (☞ p. 36, 38)
4 Touche STOP	—	Arrêt (☞ p. 36)
5 Touche REW	Retouche (Réembobinage)/Contrôle rapide (☞ p. 19)	Réembobinage/Recherche accélérée (☞ p. 36)
6 Touche INSERT	—	Montage par insertion (☞ p. 46)
7 Touche START/STOP	Fonctionne comme la touche marche/arrêt d'enregistrement d'un camescope.	
8 Touche INT. TIME	Retardateur/Animation programmée (☞ p. 41)	—
9 Touche REC TIME	Animation/Animation programmée (☞ p. 41)	—
10 Touche PAUSE	—	Pause (☞ p. 38)
11 Touche FF	Retouche (Avance rapide) (☞ p. 19)	Avance rapide/Recherche accélérée (☞ p. 36, 38)
12 Touche A. DUB	—	Double audio (☞ p. 47)
13 Connecteur d'entrée de télécommande de pause	—	☞ p. 43
14 Touche de pré réglage de la marque de votre magnétoscope (MBR SET)	—	☞ p. 42
15 Touche VISS	Marquage de code d'indexation (☞ p. 41)	
16 Touche de commande du magnétoscope (VCR CTL)	—	☞ p. 42
17 Touches R. A. EDIT	—	☞ p. 44

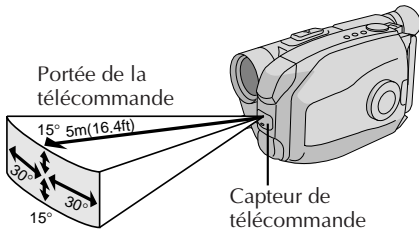

En utilisant la télécommande, bien la diriger vers le capteur de télécommande. L'illustration ci-dessus montre la portée de la télécommande pour l'utilisation en intérieur.

Le rayon transmis peut ne pas être efficace ou peut causer des mauvais fonctionnements en extérieur ou si le capteur de télécommande est directement exposé à la lumière du soleil ou à des éclairages puissants.

Indicateur de durée du retardateur

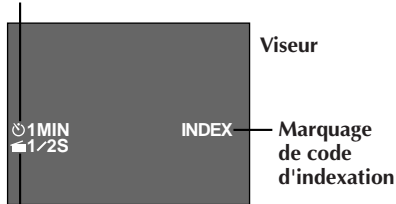

Indicateur de durée de l'animation

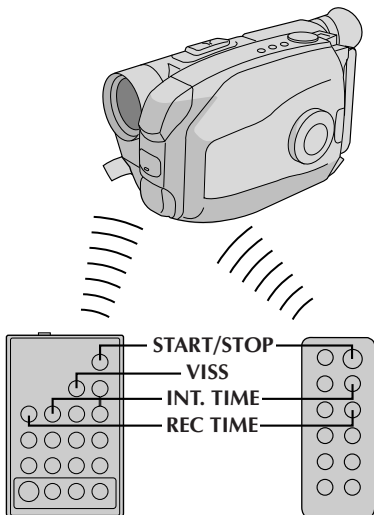

RM-V700U
(en option)

OU

RM-V705U
(fournie avec
le GR-AX730
uniquement)

Caractéristique:	Retardateur, animation et animation programmée
Objectif:	La télécommande vous permet de régler/ relâcher les fonctions d'intervalle et de durée d'enregistrement aussi bien que l'écran de menu.
Opération:	<p>Retardateur</p> <p>1) Réglage Au lieu d'effectuer les étapes 1 à 4 de la page 32 ("Retardateur"), appuyer sur INT. TIME sur la télécommande. Chaque fois que INT. TIME est pressé, l'indicateur d'intervalle apparaît, changeant dans l'ordre suivant: 15S, 30S, 1MIN, 5MIN et pas d'indication (arrêt).</p> <p>2) Relâchement Au lieu de régler "INT. TIME" sur "OFF" dans le menu, appuyer sur INT. TIME sur la télécommande jusqu'à ce que l'indicateur d'intervalle disparaisse.</p> <p>Animation</p> <p>1) Réglage Au lieu d'effectuer les étapes 1 et 2 de la page 33 ("Animation"), appuyer sur REC TIME sur la télécommande. Chaque fois que REC TIME est pressé, l'indicateur de durée d'enregistrement apparaît, changeant dans l'ordre suivant: 1/4S, 1/2S, 1S, 5S et pas d'indication (arrêt).</p> <p>2) Relâchement Au lieu d'utiliser le Menu dans l'étape 5 de la page 33, appuyer sur REC TIME sur la télécommande jusqu'à ce que l'indicateur disparaisse.</p> <p>Animation programmée</p> <p>1) Réglage Au lieu d'effectuer les étapes 1 à 3 de la page 33 ("Animation programmée"), appuyer sur INT. TIME et REC TIME sur la télécommande. Chaque fois que INT. TIME est pressé, l'indicateur d'intervalle apparaît, changeant dans l'ordre suivant: 15S, 30S, 1MIN, 5MIN et pas d'indication (arrêt). Chaque fois que REC TIME est pressé, l'indicateur de durée d'enregistrement apparaît, changeant dans l'ordre suivant: 1/4S, 1/2S, 1S, 5S et pas d'indication (arrêt).</p> <p>2) Relâchement Au lieu d'utiliser le Menu dans l'étape 5 de la page 33, appuyer sur INT. TIME et REC TIME sur la télécommande jusqu'à ce que les indicateurs disparaissent.</p>
Remarque:	Se référer également aux pages 32 et 33.
Caractéristique:	Marquage de code d'indexation (RM-V700U uniquement)
Objectif:	Pour vous donner un accès automatique à tout point sélectionné sur un enregistrement.
Opération:	1) Appuyer une fois sur VISS pour marquer un code d'indexation. "INDEX" clignote pendant le traitement du marquage.
Remarque:	Si VISS est pressée dans le mode d'attente d'enregistrement, le marquage est effectué au point où START/STOP est pressé.

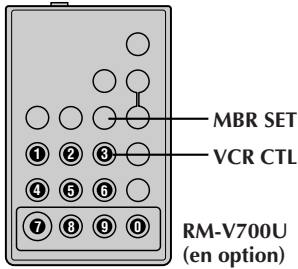

LISTE DES CODES MAGNÉSCOPE

MARQUE DE MAGNÉSCOPE	TOUCHES (A) (B)	MARQUE DE MAGNÉSCOPE	TOUCHES (A) (B)
GE	1 1	PHILIPS	3 3
	9 2		7 2
	9 0	PANASONIC	1 3
	9 4		1 7
HITACHI	6 6		1 1
	6 3		9 4
JVC A	9 1	1 8	RCA
	9 6	9 2	
	9 3	9 4	
MAGNAVOX	9 5	6 6	
	1 1	6 3	9 0
	7 1	SANYO	3 6
	7 6		3 5
MITSUBISHI	6 7	SHARP	1 5
	6 8		1 0
NEC	3 7	SONY	6 5
	3 8		6 0
PHILIPS	1 9		3 9
	9 5	TOSHIBA	6 9
	1 1		6 1
	9 4		ZENITH
	9 1		
	9 6		
1 2			

REMARQUES:

- Si l'alimentation du magnétoscope n'est pas mise dans l'étape 1, essayer un autre code de la liste des codes magnétoscope.
- Certains modèles de magnétoscope ne se mettent pas en marche automatiquement. Dans ce cas, mettre en marche l'alimentation manuellement et essayer l'étape 2.
- Si la RM-V700U ne peut pas commander le magnétoscope, utiliser les commandes sur le magnétoscope.

Montage par mémorisation de séquences

Créez des films montés facilement en utilisant votre camescope comme lecteur source. Vous pouvez sélectionner jusqu'à 8 séquences pour le montage automatique dans l'ordre que vous voulez. Le montage par mémorisation de séquences est plus facile à effectuer si la télécommande multimarque RM-V700U (☞ p. 40) est réglée pour correspondre à la marque de votre magnétoscope (voir la liste des codes magnétoscope), mais peut également être effectué en commandant manuellement le magnétoscope. Avant utilisation, s'assurer que la pile au lithium est mise en place dans la télécommande RM-V700U (☞ p. 40).

RÉGLER LE CODE TÉLÉCOMMANDE/
MARQUE MAGNÉSCOPE1 RÉGLER LA TÉLÉCOMMANDE
POUR COMMANDER LE
MAGNÉSCOPE

1 Couper l'alimentation du magnétoscope et pointer la télécommande vers la fenêtre de réception infrarouge du magnétoscope. Puis, en se reportant à la liste des codes magnétoscope sur la gauche, tout en appuyant sur **MBR SET**, appuyer sur la touche (A) puis (B).

- Le code est réglé automatiquement une fois que vous relâchez la touche **MBR SET**, et l'alimentation du magnétoscope est mise.

2 COMMANDER LE
MAGNÉSCOPE

2 S'assurer que l'alimentation du magnétoscope est en marche. Puis, tout en appuyant sur **VCR CTL**, appuyer sur la touche de la télécommande correspondant à la fonction que vous voulez commander. Les fonctions que la télécommande peut commander sont LECTURE, ARRET, PAUSE, AV., RET. et ATTENTE D'ENREGISTREMENT (vous n'avez pas besoin d'appuyer sur **VCR CTL** pour cette dernière).

Vous êtes alors prêt pour essayer de faire du montage par mémorisation de séquences.

IMPORTANT

Bien que la télécommande multimarque soit compatible avec les magnétoscopes JVC ainsi qu'avec de nombreux modèles d'autres fabricants, elle peut ne pas fonctionner avec votre magnétoscope ou offrir des fonctions limitées.

FAIRE LES RACCORDEMENTS

RACCORDER LE CAMESCOPE A...

- 1** **A** **UN MAGNÉTOSCOPE JVC DISPOSANT D'UNE BORNE DE TÉLÉCOMMANDE**
Raccorder le câble de montage à la borne de télécommande PAUSE.
- B** **UN MAGNÉTOSCOPE JVC NE DISPOSANT PAS DE BORNE DE TÉLÉCOMMANDE, MAIS DISPOSANT D'UN CONNECTEUR R.A. EDIT**
Raccorder le câble de montage au connecteur R.A.EDIT.
- C** **AUTRE MAGNÉTOSCOPE QUE LE TYPE A OU B**
Raccorder le câble de montage au connecteur d'entrée de pause de la télécommande RM-V700U.

PRÉPARER LE CAMESCOPE

- 2** Introduire une cassette enregistrée et régler l'interrupteur d'alimentation sur "PLAY".

PRÉPARER LE MAGNÉTOSCOPE

- 3** Mettre en marche, introduire une cassette enregistrable et passer en mode AUX (se référer au manuel d'instructions du magnétoSCOPE).

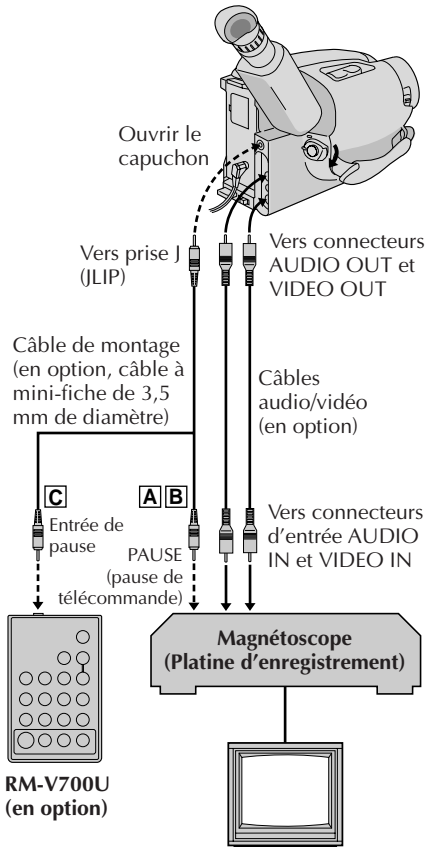

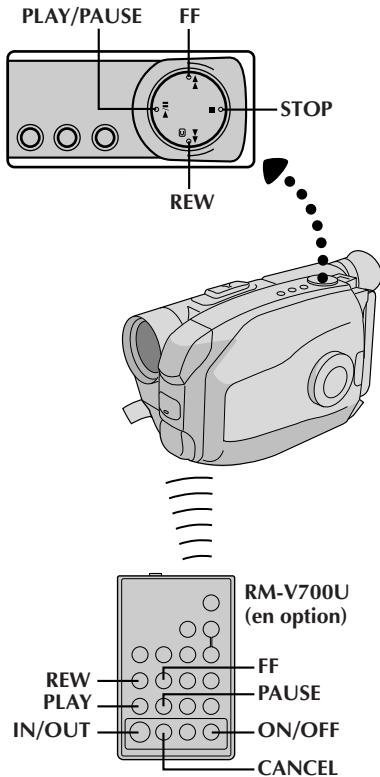

	IN	OUT
1	0:00:25	--:--:--
2		
3		
4		
5		
6		
7		
8		
COUNTER	0:00:25	
TOTAL	0:00:00	



	IN	OUT
1	0:00:25	0:01:05
2	0:03:18	0:03:31
3	0:02:33	0:02:53
4	0:04:11	--:--:--
5		
6		
7		
8		
COUNTER	0:04:11	
TOTAL	0:01:13	

SÉLECTIONNER LES SÉQUENCES

ACCÉDER À L’AFFICHAGE DE COMPTEUR DU MONTAGE

- Appuyer sur **PLAY/PAUSE**, puis sur **ON/OFF** et l’affichage de compteur apparaît dans le viseur et sur l’écran du téléviseur raccordé.

ENREGISTRER LE DEBUT DE LA SÉQUENCE

- Appuyer sur **REW** ou **FF** pour trouver le début de la séquence que vous voulez, puis appuyer sur **IN/OUT** pour enregistrer ce point. La valeur du compteur apparaît sous “IN” sur l’affichage.

ENREGISTRER LA FIN DE LA SÉQUENCE

- Appuyer sur **REW** ou **FF** pour trouver la fin de la séquence que vous voulez, puis appuyer sur **IN/OUT** pour l’enregistrer. La valeur du compteur apparaît sous “OUT” sur l’affichage. La durée totale des séquences enregistrées est affichée en bas de l’écran.

ENREGISTRER DES SÉQUENCES SUPPLÉMENTAIRES

- Reprendre les étapes 2 et 3 pour chaque séquence supplémentaire (jusqu’à 8).

FAIRE DES CORRECTIONS

- Appuyer sur **CANCEL** pendant les étapes 2 et 3 pour effacer le point le plus récemment enregistré.

REMARQUES:

- Il doit y avoir au moins une seconde entre un point d’entrée et son point de sortie correspondant.
- Pour garantir un fonctionnement correct, il doit y avoir au moins 15 secondes entre un point de sortie de montage et le point d’entrée de montage suivant.
- Des sections de bande vierges ne peuvent pas être enregistrées comme points d’entrée ou de sortie.
- S’il faut plus de 5 minutes pour atteindre un point d’entrée, le mode de pause d’enregistrement du magnétoscope est annulé et le montage n’a pas lieu.
- Une pression sur **ON/OFF** efface tous les points d’entrée et de sortie de la mémoire.
- Laisser assez de marge pour les erreurs autour de chaque point d’entrée pour s’assurer que les séquences seront enregistrées dans leur intégralité.

Bande originale (Camescope)

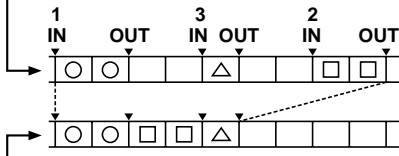

Bande montée (Magnétoscope)

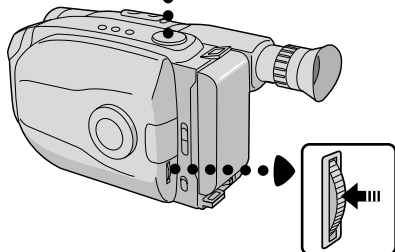
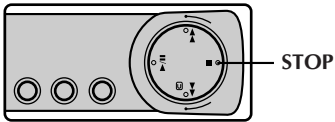

Molette de
défilement
MENU

RM-V700U
(en option)

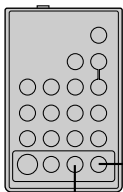

ON/OFF

VCR REC STBY

MONTAGE AUTOMATIQUE VERS UN
MAGNÉTOSCOPEPASSER LE MAGNÉTOSCOPE EN
MODE DE PAUSE
D'ENREGISTREMENT

- 1** Pointer la télécommande vers la fenêtre de réception infrarouge du magnétoscope et appuyer sur **VCR REC STBY**, ou engager manuellement le mode de pause d'enregistrement du magnétoscope.

LANCER LE MONTAGE
AUTOMATIQUE

- 2** Appuyer sur la **molette de défilement MENU** sur le camescope, et les séquences sélectionnées précédemment sont copiées sur le magnétoscope dans l'ordre spécifié.

TERMINER LE MONTAGE
AUTOMATIQUE

- 3** Lorsque toutes les séquences sélectionnées ont été copiées, le camescope et le magnétoscope passent en mode d'arrêt d'image ou de pause. Appuyer sur **STOP** sur les deux appareils. Pour faire disparaître l'affichage de compteur du montage par mémorisation de séquences, appuyer sur **ON/OFF**.

- Une fois que le montage est terminé, bien débrancher le câble de montage et le câble audio/vidéo.

REMARQUES:

- Si vous effectuez l'étape 1  de la page 43 ("Faire les raccordements"), maintenir la télécommande pointée vers le magnétoscope pendant le montage.
- L'affichage sur écran apparaît seulement pendant que le camescope cherche la séquence suivante.
- Il peut y avoir des parasites aux points d'entrée et de sortie sur la bande montée avec certains magnétoscopes.

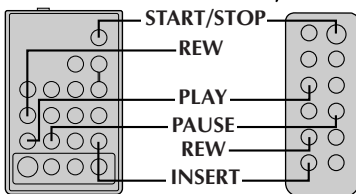
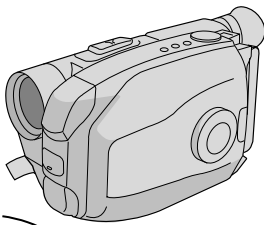
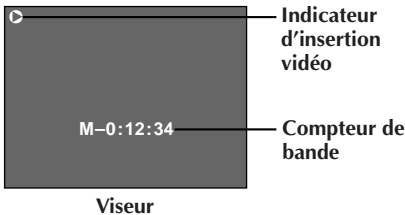
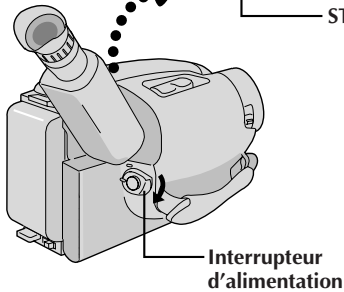
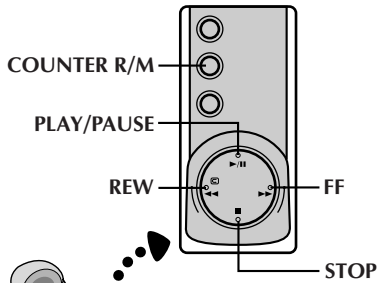

RM-V700U
(en option)

OU

RM-V705U
(fournie avec
le GR-AX730
uniquement)

Insertion vidéo

Vous pouvez enregistrer une nouvelle séquence sur une bande préenregistrée, remplaçant ainsi une partie de l'enregistrement original, avec un minimum de distorsion d'image aux points d'entrée et de sortie. L'audio d'origine reste inchangé.

REMARQUE:

Vous avez besoin de la télécommande RM-V705U ou RM-V700U pour effectuer la procédure suivante.

SÉLECTIONNER LE MODE

1 Placer l'interrupteur d'alimentation sur "PLAY".

TROUVER LE POINT DE SORTIE DE MONTAGE

2 Lire la bande, localiser le point et appuyer sur **PAUSE** sur le camescope ou sur la télécommande.

REMETTRE LE COMPTEUR À ZÉRO

3 Appuyer sur **COUNTER R/M** pendant plus de 2 secondes pour remettre le compteur de bande à zéro, puis appuyer pendant moins d'une seconde et s'assurer que "M" apparaît.

TROUVER LE POINT D'ENTRÉE DE MONTAGE

4 Appuyer sur la touche **REW** pour aller un peu avant le début de la séquence que vous voulez remplacer, appuyer sur la touche **PLAY** pour visionner la bande enregistrée, et appuyer sur la touche **PAUSE** exactement au point où la nouvelle séquence doit commencer.

PASSER EN MODE D'INSERTION

5 Appuyer sur **INSERT** et sans relâcher **INSERT**, presser et relâcher **PAUSE**. Le mode d'insertion est engagé. Lorsque la scène que le camescope prend apparaît sur l'écran, passer à l'étape suivante.

LANCER L'INSERTION VIDÉO

6 Appuyer sur **START/STOP**. Lorsque le compteur passe par "0:00:00", l'insertion s'arrête automatiquement et le camescope passe en mode d'attente d'insertion.

FINIR L'INSERTION VIDÉO

7 Appuyer sur **STOP**.

REMARQUES:

- Après l'étape 5, la Retouche (☞ p. 19) peut être effectuée.
- La bande peut s'arrêter légèrement avant ou après le point de sortie désigné, et des barres parasites peuvent apparaître. Ce n'est pas un défaut de l'appareil.
- Seul le signal vidéo est enregistré en mode d'insertion vidéo.

Indicateur de doublage audio



Viseur

Microphone

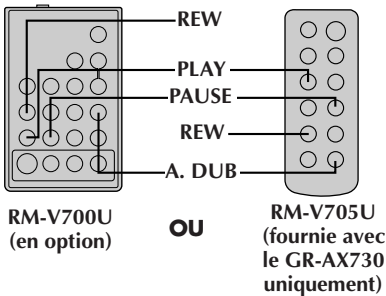
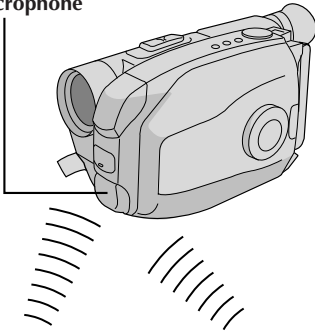

Doublage audio

Vous pouvez enregistrer une nouvelle piste son sur une bande préenregistrée (audio normal uniquement).

Effectuer les étapes **1**, **2** et **3** de la procédure d'insertion vidéo (☞ p. 46) avant de continuer.

- Le son provient du microphone incorporé.

TROUVER LE POINT D'ENTRÉE DE MONTAGE

- 1** Appuyer sur **REW** pour aller un peu avant le début de la séquence que vous voulez remplacer, appuyer sur **PLAY** pour visionner la bande enregistrée, et appuyer sur **PAUSE** exactement au point où le doublage audio doit commencer.

PASSER EN MODE D'ATTENTE DE DOUBLAGE AUDIO

- 2** Appuyer sur **A. DUB** et sans relâcher **A. DUB**, presser et relâcher **PAUSE**.

LANCER LE DOUBLAGE AUDIO

- 3** Appuyer sur **PLAY**. Quand le compteur passe par "0:00:00", le doublage audio s'arrête automatiquement et le caméscope passe en mode d'attente de doublage audio.

FINIR LE DOUBLAGE AUDIO

- 4** Appuyer sur **STOP**.

REMARQUES:

- Ne pas appuyer sur **FF** ou **REW** pendant l'attente de doublage audio, ou les points de montage ne seront pas précis.
- Si le microphone du caméscope est trop près du téléviseur, ou si le volume du téléviseur est trop fort, des sifflements ou des hurlements peuvent se produire.

REMARQUES (pour l'insertion vidéo et le doublage audio):

- L'insertion vidéo et le doublage audio peuvent ne pas fonctionner correctement si la bande contient des passages vierges, ou si la vitesse d'enregistrement a été changée pendant l'enregistrement original.
- Pour monter/copier sur une bande, s'assurer que la languette de protection contre l'effacement est dans la position qui permet l'enregistrement. Certaines cassettes ont des languettes amovibles. Si la languette a été retirée, couvrir l'orifice avec de la bande adhésive.
- Ne pas appuyer sur **STOP** pendant l'insertion vidéo ou le doublage audio, ou les points de montage ne seront pas précis.
- Pendant l'insertion vidéo et le doublage audio, quand la pause d'insertion ou l'attente de doublage audio est engagée, le compteur peut aller légèrement après "0:00:00". L'enregistrement, toutefois, s'arrête exactement à 0:00:00.

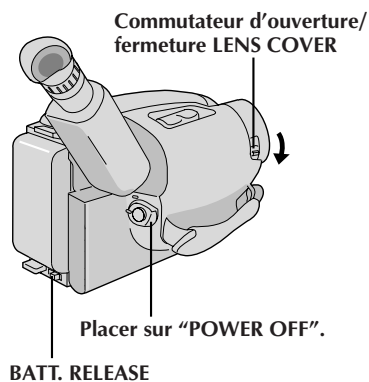

Après utilisation

- 1 Placer l'interrupteur d'alimentation sur "POWER OFF" pour couper l'alimentation.
- 2 Faire coulisser **EJECT** pour ouvrir le porte-cassette, puis retirer la cassette.
- 3 Fermer et verrouiller le porte-cassette en appuyant sur **PUSH**.
- 4 Faire coulisser **BATT. RELEASE** pour retirer la batterie.
- 5 Faire coulisser le verrou d'ouverture/fermeture **LENS COVER** pour fermer le capuchon d'objectif.

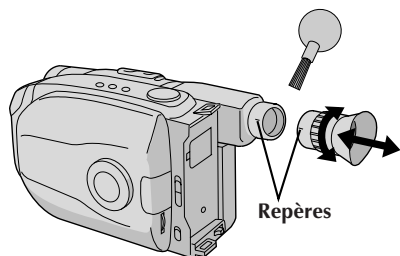
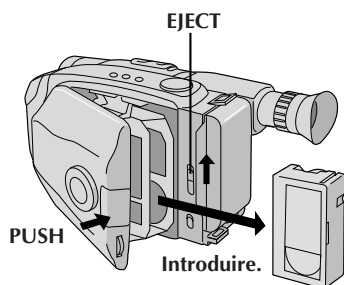

Nettoyage du camescope

NETTOYER L'EXTERIEUR

- 1 Essuyer doucement avec un chiffon doux.

NETTOYER L'OBJECTIF

- 2 Souffler avec une brosse soufflante, puis essuyer avec du papier de nettoyage d'objectif.

NETTOYER LE VISEUR

- 3
 - ① Tourner l'oculaire dans le sens inverse des aiguilles d'une montre et le retirer.
 - ② Retirer la poussière avec une brosse soufflante.
 - ③ Aligner les repères, refixer l'oculaire et le tourner dans le sens des aiguilles d'une montre.

REMARQUES:

- Eviter d'utiliser des agents de nettoyage puissants comme la benzine ou l'alcool.
- Le nettoyage doit être effectué seulement après avoir retiré la batterie et débrancher toute autre source d'alimentation.
- De la moisissure peut se former si l'objectif est laissé sale.

SYMPTÔMES	CAUSE(S) POSSIBLE(S)
ALIMENTATION	
Aucune alimentation n'est fournie.	<ul style="list-style-type: none"> ● La batterie n'a pas été installée correctement (☞ p. 8). ● La batterie n'est pas chargée (☞ p. 8). ● L'appareil source d'alimentation n'a pas été raccordé correctement (☞ p. 9).
L'alimentation disparaît soudainement et ne revient pas en marche toute seule.	<ul style="list-style-type: none"> ● La batterie est complètement déchargée. ● Retirer la cassette et débrancher la source d'alimentation, puis au bout de quelques minutes, essayer de remettre l'alimentation sur marche. Si elle ne revient toujours pas, consulter le revendeur JVC le plus proche.
ENREGISTREMENT	
L'enregistrement ne peut pas être effectué.	<ul style="list-style-type: none"> ● S'assurer que la languette de protection contre l'effacement est dans la position qui permet l'enregistrement. Sinon, faire coulisser la languette. Certaines cassettes ont des languettes amovibles. Si la languette a été retirée, couvrir le trou avec du ruban adhésif.
L'enregistrement ne commence pas.	<ul style="list-style-type: none"> ● L'interrupteur d'alimentation du camescope n'a pas été réglé sur "CAMERA". (☞ p. 16).
LECTURE	
La bande défile, mais il n'y a pas d'image de lecture.	<ul style="list-style-type: none"> ● Le téléviseur n'a pas été réglé sur son mode VIDEO ou sur le canal vidéo. ● Si le raccordement A/V est utilisé, le commutateur VIDEO/TV du téléviseur n'a pas été réglé sur VIDEO. ● Le modulateur HF n'a pas été réglé sur le bon canal.
L'image de lecture est brouillée ou interrompue.	<ul style="list-style-type: none"> ● Les têtes vidéo sont sales ou usées. Consulter votre revendeur JVC le plus proche pour un nettoyage ou un remplacement des têtes.
L'indication de compteur est brouillée pendant l'arrêt sur image.	<ul style="list-style-type: none"> ● C'est normal.
DÉFILEMENT DE LA BANDE	
La bande s'arrête en avance rapide ou en rembobinage.	<ul style="list-style-type: none"> ● La fonction mémoire de compteur a été activée (☞ p. 38).
L'avance rapide ou le rembobinage ne peut pas être effectué.	<ul style="list-style-type: none"> ● La bande est déjà complètement enroulée sur une bobine ou sur l'autre.

SYMPTÔMES	CAUSE(S) POSSIBLE(S)
AUTRE	
La cassette ne peut pas être éjectée.	<ul style="list-style-type: none"> ● La batterie est faible.
Certaines fonctions ne sont pas disponibles.	<ul style="list-style-type: none"> ● La molette de sélection est réglée sur "AUTO LOCK".
Des lignes verticales blanches apparaissent en prenant un objet très lumineux.	<ul style="list-style-type: none"> ● Ceci peut se produire quand l'arrière-plan contraste beaucoup avec le sujet. Ce n'est pas un défaut du camescope.
Des points lumineux de forme cristalline apparaissent dans le viseur.	<ul style="list-style-type: none"> ● La lumière du soleil entre directement dans l'objectif. Ce n'est pas un défaut du camescope.
Le viseur et l'objectif sont devenus sales (ex. empreintes digitales).	<ul style="list-style-type: none"> ● Les essuyer gentiment avec un chiffon doux.
L'image est floue en mode de contrôle rapide ou de retouche.	<ul style="list-style-type: none"> ● C'est normal alors que l'enregistrement est en mode EP. Certains parasites peuvent être présents alors que l'enregistrement est en mode SP (☞ p. 12).
Un numéro d'erreur (E03 etc.) apparaît.	<ul style="list-style-type: none"> ● Couper l'alimentation du camescope, puis débrancher la source d'alimentation. Au bout de quelques minutes, essayer de remettre l'alimentation sur marche. Si le numéro d'erreur apparaît encore dans le viseur, consulter le revendeur JVC le plus proche.
L'image est floue.	<ul style="list-style-type: none"> ● Le réglage dioptrique a besoin d'être ajusté (☞ p. 14). ● La scène prise affecte le bon fonctionnement de la mise au point automatique (☞ p. 28).
Les affichages de la date et de l'heure disparaissent.	<ul style="list-style-type: none"> ● Si vous retirez la source d'alimentation du camescope alors que l'alimentation est en marche, tous les réglages et sélections sont effacés. S'assurer de bien couper l'alimentation du camescope avant de débrancher la source d'alimentation.
Une date et une heure erronées sont affichées/enregistrées.	<ul style="list-style-type: none"> ● Si vous n'avez pas effectué le réglage de la date/heure (☞ p. 11), la date et l'heure ne sont pas correctement affichées/enregistrées. Bien s'assurer que le réglage de la date/heure est effectué.
Bien que le cache-objectif soit ouvert, l'indicateur d'avertissement de cache-objectif clignote.	<ul style="list-style-type: none"> ● L'indicateur d'avertissement de cache-objectif peut clignoter quand le camescope est utilisé dans des endroits sombres, quelle que soit la position du cache-objectif.

Le camescope est un appareil commandé par micro-processeur. Du bruit et des interférences externes (d'un téléviseur, d'une radio, etc.) peuvent l'empêcher de fonctionner correctement. Dans ce cas, débrancher d'abord l'appareil d'alimentation (batterie, adaptateur secteur/chargeur, etc.) et la pile de l'horloge; puis le rebrancher et procéder comme d'habitude depuis le début.

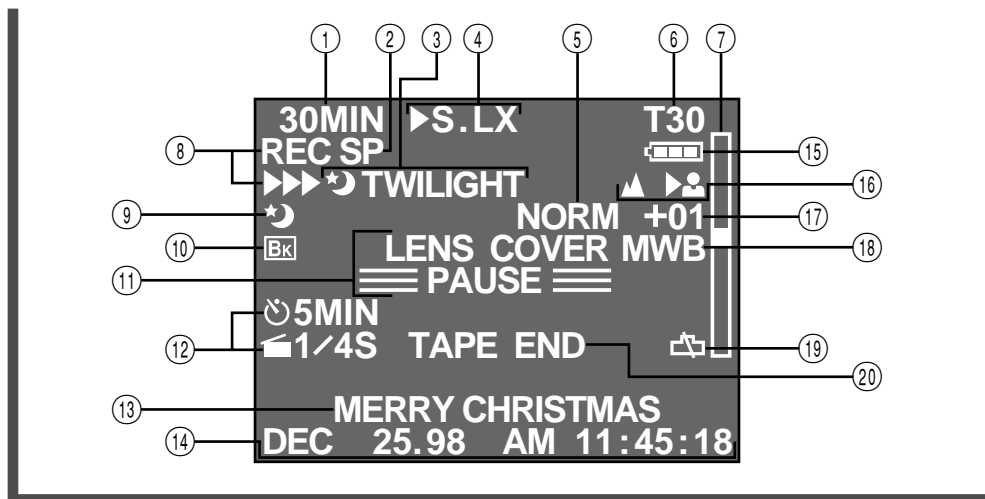





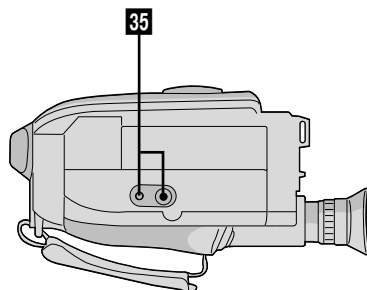
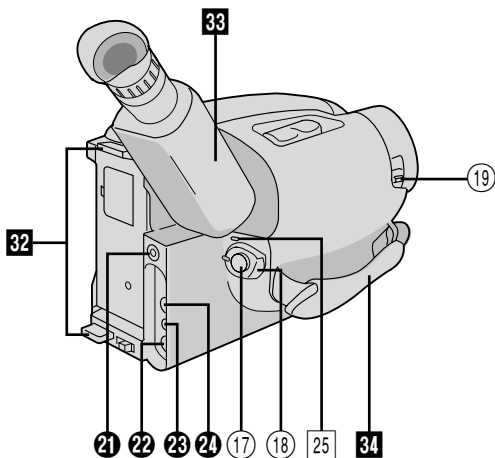
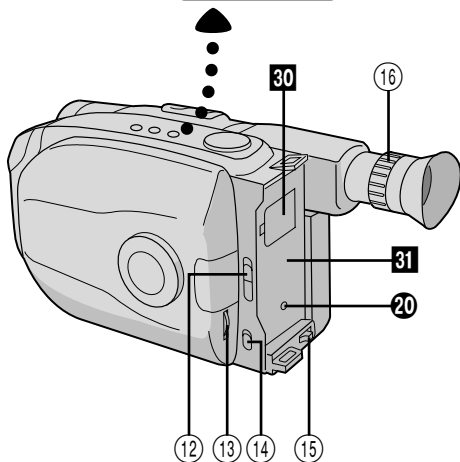
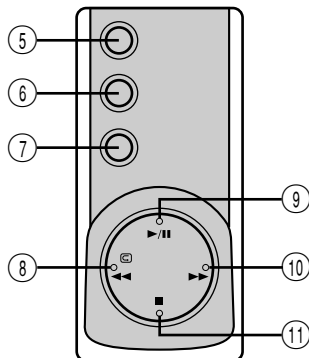
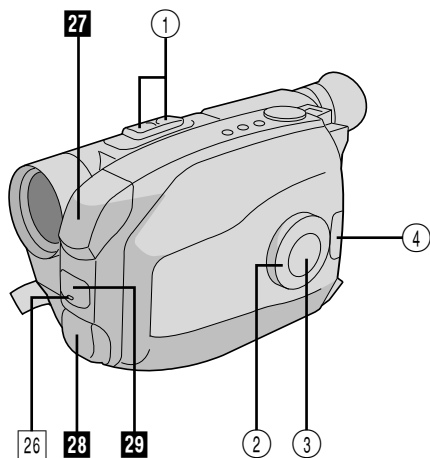



















Indications dans le viseur





- ① Avertissement de cassette/
durée de bande restante p. 17
Lorsqu'il n'y a pas de cassette introduite:
l'avertissement de cassette () clignote.
Lorsque la languette de protection contre
l'effacement n'est pas dans la position qui permet
l'enregistrement: l'avertissement de cassette ()
s'allume. Sinon, la durée de bande restante est
affichée et l'avertissement de durée de bande
restante clignote lorsque la bande est presque
arrivée à sa fin.
Lorsque l'interrupteur d'alimentation est réglé sur
"PLAY" et qu'une bande est chargée: l'avertissement
de cassette () est affiché quelle que soit la
position de la languette de protection contre
l'effacement.
- ② Indicateur de mode (SP/EP)
d'enregistrement p. 12
- ③, ⑨ Indicateur de programme AE p. 22
Affiché en ③ pendant 1 seconde environ quand la
molette de sélection PROGRAM AE est commutée
d'une position à l'autre. Puis seul l'indicateur reste
en ⑨.
- ③, ⑩ Indicateur d'attente de fondu p. 24
Affiché en ③ pendant 2 secondes environ quand le
fondu est engagé en appuyant sur la touche EFFECT.
Puis seul l'indicateur reste en ⑩.
- ④ Indication de commande multifonction .. p. 24
Affichée lorsque l'une des touches situées sur la
commande multifonction est pressée. L'indication
disparaît au bout de 2 secondes environ.
- ⑤ Indicateur Super LoLux p. 25
- ⑥ Indicateur de durée de bande p. 12
- ⑦ Barre d'indication de zoom p. 18
- ⑧ Indicateur de mode d'enregistrement ... p. 16
- ⑪ • Indicateur de pause d'enregistrement p. 16
• Avertissement pour le cache objectif:
LENS COVER p. 17
- ⑫ Durée du retardateur et de l'animation et
indicateur d'enregistrement express ... p. 19,32
- ⑬ Affichage de titres préprogrammés p. 25
- ⑭ Affichage de la date/heure p. 20
- ⑮ Indicateur d'énergie restante dans la batterie
Change comme suit selon le niveau d'énergie
restante de la batterie: " ".
Quand l'énergie est presque épuisée, l'indicateur
" " clignote (avertissement d'énergie de la
batterie), puis l'alimentation se coupe. Remplacer la
batterie par une qui est chargée.
Remarque: Le symbole contenant 3 carrés bien
visibles — — ne signifie pas forcément que
la batterie est complètement chargée.
- ⑯ Mise au point p. 29
- ⑰ Indicateur de niveau de commande
d'exposition p. 30
- ⑱ Indicateur de balance des blancs p. 31
- ⑲ Avertissement de pile de l'horloge
Clignote pendant 10 secondes environ lorsque
l'alimentation est mise en marche. Cet affichage
clignote également lorsque la pile (au lithium) de
l'horloge n'est pas installée ou complètement usée.
Installer, ou remplacer la pile usée par une pile
neuve (p. 10).
- ⑳ • Affichage de fin de bande:
TAPE END p. 17
Apparaît quand la fin de la bande est atteinte
pendant la lecture, l'enregistrement ou l'avance
rapide.
• Avertissement de condensation:
Lorsque cette indication apparaît, toutes les
fonctions sauf l'éjection de la cassette et la
marche/arrêt de l'alimentation sont bloquées.
Couper l'alimentation de l'appareil (sans retirer la
source d'alimentation) pendant quelques heures,
et quand vous la remettez en marche,
l'indicateur devrait disparaître.





Commandes

- ① Touche de zoom  p. 18
- ② Molette de sélection  p. 22
- ③ Commande multifonction
 - Touche d'effet [EFFECT]  p. 24
 - Touche de cinéma [WIDE]  p. 24
 - Touche de titre [TITLE]  p. 25
 - Touche SUPER LOLUX  p. 25
- ④ Touche de fermeture [PUSH]  p. 13
- ⑤ Touche de mode d'enregistrement [SP/EP]  p. 12
- ⑥ Touche de date/heure [DATE/TIME]  p. 20
Touche de remise à zéro et mémoire de compteur [COUNTER R/M]  p. 38
- ⑦ Touche d'enregistrement express 5SEC. REC [enregistrement de 5 s]  p. 19
- ⑧ Touche de rembobinage [REW]  p. 36
Touche de retouche (contrôle rapide) [RETAKE R]  p. 19
- ⑨ Touche de lecture/pause [PLAY/PAUSE]  p. 36
- ⑩ Touche d'avance rapide [FF]  p. 36
Touche de retouche [RETAKE F]  p. 19
- ⑪ Touche d'arrêt [STOP]  p. 36
- ⑫ Touche d'éjection [EJECT]  p. 13
- ⑬ Molette de navigation de fonction [Molette de défilement MENU]  p. 11
- ⑭ Commutateur de fonctionnement de la lampe vidéo [LIGHT OFF/AUTO/ON] (GR-AX730 uniquement)  p. 21
- ⑮ Touche de libération de la batterie [BATT. RELEASE]  p. 8
- ⑯ Bague de réglage de la netteté du viseur  p. 14
- ⑰ Touche de marche/arrêt d'enregistrement  p. 16
- ⑱ Interrupteur d'alimentation [POWER]  p.16, 36
- ⑲ Commutateur LENS COVER  p. 16









Connecteurs

- ⑳ Prise d'entrée CC  p. 9
Les prises ㉑ à ㉔ sont situées sous le capuchon des prises. (GR-AX730 uniquement)
- ㉑ Prise J [JLIP (Joint Level Interface Protocol)].
 - Y raccorder le câble de montage en effectuant du montage par mémorisation de séquences ( p. 42 à 45).
 - Elle est utilisée pour raccorder le camescope à un ordinateur personnel.
Pour plus de détails, consulter votre revendeur JVC le plus proche.
 - Le montage à commande JLIP d'un camescope vers un magnétoscope n'est pas possible si le magnétoscope ne dispose pas d'une prise JLIP.
- ㉒ Prise VIDEO OUT  p. 35
- ㉓ Prise de sortie CC pour modulateur HF [RF DC OUT]  p. 35
- ㉔ Prise AUDIO OUT  p. 35

Indicateurs

- ㉕ Indicateur d'alimentation  p. 16
- ㉖ Lampe de signalisation (GR-AX730 uniquement)  p. 16

Autres parties

- ㉗ Lampe vidéo (GR-AX730 uniquement)  p. 21
- ㉘ Microphone
- ㉙ • Capteur de caméra
Faire attention de ne pas couvrir cette partie. Le capteur nécessaire pour la prise de vues est situé à cet endroit.
• Capteur de télécommande (GR-AX730 uniquement)  p. 41
- ㉚ Compartiment de la pile de l'horloge  p. 10
- ㉛ Emplacement pour batterie  p. 8
- ㉜ Oeilletons pour la bandoulière  p. 15
- ㉝ Viseur électronique  p. 14
- ㉞ Courroie de poignée  p. 14
- ㉟ Vis de montage de trépied  p. 15

A

Accessoires fournis	p. 6
Adaptateur de cassette	p. 34
Adaptateur secteur/chargeur de batterie.....	p. 8
Ajustement de la balance des blancs	p. 31
Ajustement de la courroie	p. 14
Ajustement de la netteté du viseur	p. 14
Alignement	p. 37
Animation	p. 33, 41
Animation programmée	p. 33, 41
Attente d'enregistrement	p. 16
Avance rapide de la bande	p. 36

B

Batterie	p. 8, 55
Batteire automobile	p. 9

C

Caractéristiques techniques	p. 57
Commande d'exposition	p. 30
Compteur de bande	p. 36
Contrôle rapide	p. 19
Copie de bande	p. 39

D

Décharger la batterie	p. 8
Doublage audio	p. 47

E

Enregistrement	p. 16
Enregistrement automatique de la date	p. 20
Enregistrement express (5s)	p. 19
Enregistrement, fonctions avancées	p. 22–33
Enregistrement, marche/arrêt	p. 16, 17

F

Fixation de la bandoulière	p. 15
Fondus à l'ouverture et à la fermeture	p. 24

I

Indications dans le viseur	p. 51
Insertion de date/heure	p. 20
Insertion vidéo	p. 46
Introduire la cassette	p. 13

L

Lampe vidéo	p. 21
Lecture	p. 36

M

Marquage de code d'indexation	p. 41
Mémoire de compteur	p. 38
Mise au point automatique	p. 28
Mise au point manuelle	p. 29
Mode automatique libre	p. 23
Mode cinéma	p. 24
Mode d'ambiance réelle	p. 23
Mode de démonstration (DEMO)	p. 27
Mode d'effet neutre	p. 23
Mode obturateur à grande vitesse	p. 23
Mode sépia	p. 23
Mode sports	p. 23
Mode verrouillage automatique	p. 23
Mode voile	p. 23
Montage par mémorisation de séquences	p. 42–45
Montage sur trépied	p. 15

P

Pause sur image	p. 38
Pile (au lithium) de l'horloge	p. 10
Programme AE avec effets spéciaux	p. 22, 23
Protection contre l'effacement	p. 13

R

Raccordement à un magnétoscope/ un téléviseur	p. 35
Rebobinage de la bande	p. 36
Recharge de la batterie	p. 8
Recherche accélérée	p. 38
Réglage de la date et de l'heure	p. 11
Réglage de la longueur de bande.....	p. 12
Réglage de marque de magnétoscope	p. 42
Réglage dioptrique	p. 14
Réglage du mode d'enregistrement	p. 12
Rendre l'image plus lumineuse	p. 30
Rendre l'image plus sombre	p. 30
Repère de recharge	p. 9
Retardateur	p. 32, 41
Retirer la cassette	p. 13
Retouche	p. 19

S

Sommaire	p. 7
Super LoLux	p. 25

T

Télécommande	p. 40
Titres préprogrammés	p. 25

Z

Zoom	p. 18
------------	-------

ATTENTION DANGER:

Lampe vidéo

- La lampe vidéo devient très chaude. Pendant l'utilisation et immédiatement après avoir éteint, ne pas la toucher, sinon de sérieuses brûlures peuvent se produire.
- Ne pas ranger le caméscope dans le coffret de transport immédiatement après avoir utilisé la lampe vidéo, car elle reste très chaude.
- En fonctionnement, garder une distance d'environ 30 cm entre la lampe et les gens ou des objets.
- Ne pas utiliser près de substances inflammables ou explosives.
- Il est recommandé de consulter votre revendeur JVC le plus proche pour changer l'ampoule.

Utilisation de l'adaptateur secteur/chargeur de batterie en dehors des Etats-Unis

■ L'adaptateur secteur/chargeur de batterie fourni dispose d'une sélection automatique de la tension secteur dans la plage de 110 à 240 V.

UTILISATION DE L'ADAPTATEUR DE PRISE SECTEUR

Lors du branchement du cordon d'alimentation de l'appareil à une prise secteur différente du standard national américain C73, utiliser un adaptateur de prise CA nommé "Siemens Plug", comme indiqué ci-dessous. Pour cet adaptateur de fiche CA, consulter votre revendeur JVC le plus proche.

Adaptateur de fiche

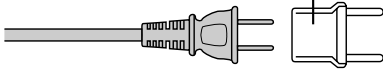

INFORMATION

Cet appareil se conforme à la partie 15 des règles de la FCC (Federal Communications Commission). Le fonctionnement est sujet aux deux conditions suivantes: (1) Cet appareil ne peut pas causer d'interférences nuisibles, et (2) cet appareil doit accepter toute interférence reçue, comprenant des interférences qui peuvent causer un mauvais fonctionnement. Des changements ou modifications non approuvés par la partie responsable de la certification peuvent annuler le droit de l'utilisateur de faire fonctionner l'appareil. Cet appareil a été testé et il a été reconnu qu'il se conforme aux limites concernant l'appareillage informatique de classe B correspondant à la partie 15 des règles de la FCC. Ces limites sont conçues pour garantir une protection raisonnable contre des interférences nuisibles dans les installations résidentielles. Cet appareil génère, utilise et peut émettre de l'énergie des fréquences radio et, s'il n'est pas installé et utilisé selon les instructions du fabricant, peut causer des interférences nuisibles en communications radio. Cependant, il ne peut pas être garanti que des interférences ne se produiront pas dans certaines installations particulières. Si cet appareil provoque des interférences avec la réception radio ou de télévision, ce qui peut être vérifié en alimentant l'appareil et en coupant son alimentation, nous conseillons à l'utilisateur d'essayer d'éliminer ces interférences par l'un ou plusieurs des moyens suivants:

- Réorienter ou déplacer l'antenne de réception.
- Augmenter la séparation entre l'appareil et le récepteur.
- Brancher l'appareil sur une prise de courant d'un circuit différent de celui sur lequel le récepteur est branché.
- Consulter le revendeur ou un technicien radio/TV compétent pour vous aider.

Précautions générales sur les piles

- Si le C-P6U/C-P7U (adaptateur de cassette) ne fonctionne pas en étant correctement utilisé, la pile est usée. La remplacer par une pile neuve.
- Utiliser seulement la pile suivante:
C-P6U/C-P7U taille "AA (R6)"

Bien prendre note des règles suivantes pour l'utilisation des piles. Des piles mal utilisées peuvent couler ou exploser.

1. Se référer aux instructions du C-P6U/C-P7U pour changer la pile.
2. **Ne pas** exposer les piles à des températures excessives, elles peuvent couler ou exploser.
3. **Ne pas** jeter les piles au feu.
4. Retirer les piles de l'appareil s'il doit être stocké pour une longue période pour éviter le coulage des piles qui peut causer de mauvais fonctionnements.

Les batteries

La batterie fournie est une batterie au cadmium-nickel. Avant d'utiliser la batterie fournie ou une batterie en option, bien lire les précautions suivantes:

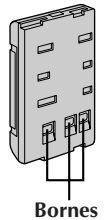

1. **Pour éviter des accidents . . .**
 - **Ne pas** brûler.
 - **Ne pas** court-circuiter les bornes.
 - **Ne pas** modifier ni démonter.
 - N'utiliser que les chargeurs spécifiés.
2. **Pour éviter des endommagements et prolonger la durée de vie . . .**
 - ne pas infliger de choc inutile.
 - éviter de recharger plusieurs fois sans décharger complètement.
 - charger dans un endroit où la température est dans les tolérances indiquées dans le tableau suivant. C'est une batterie à réaction chimique, des températures plus basses entravent la réaction chimique, alors que des températures plus élevées peuvent faire obstacle à une recharge complète.
 - entreposer dans un endroit frais et sec. Une longue exposition à de hautes températures fera augmenter la décharge naturelle et raccourcira la durée de vie.
 - éviter un stockage déchargé prolongé.
 - retirer du chargeur ou de l'appareil qu'elle alimente lorsque vous ne vous en servez pas; certains appareils consomment du courant même s'ils sont mis hors circuit.

REMARQUES:

- Il est normal que la batterie devienne chaude après recharge, ou après utilisation.
Gammes de température
La charge 10°C à 35°C
Le fonctionnement 0°C à 40°C
Le stockage -10°C à 30°C
- La durée de charge est basée sur une température ambiante de 20°C.
- Plus la température est basse, plus longue est la durée de recharge.

Cassettes

Pour utiliser et ranger correctement vos cassettes, bien lire les précautions suivantes:

1. Pendant l'utilisation . . .

- bien s'assurer que la cassette porte la marque VHS-C.
- bien savoir que l'enregistrement sur des cassettes préenregistrées efface automatiquement les signaux vidéo et audio enregistrés précédemment.
- bien s'assurer que la cassette est positionnée correctement en l'introduisant.
- ne pas mettre en place et retirer la cassette plusieurs fois de suite sans faire défiler la bande. Ce qui détend la bande et peut causer des dommages.
- ne pas ouvrir le volet avant de la cassette. Ce qui expose la bande aux empreintes digitales et à la poussière.

2. Ranger les cassettes . . .

- loin des radiateurs ou d'autres sources de chaleur.
- en dehors des rayons du soleil.
- où elles ne seront pas sujettes à des chocs ou vibrations inutiles.
- où elles ne seront pas exposées à des champs magnétiques puissants (près des moteurs, des transformateurs ou des aimants).
- verticalement, dans leurs boîtes d'origine.

Appareil principal

1. Pour votre sécurité, NE PAS . . .

- ouvrir le coffret du caméscope.
- démonter ou modifier l'appareil.
- court-circuiter les bornes de la batterie. Toujours la laisser éloignée des objets métalliques quand elle n'est pas utilisée.
- laisser pénétrer de liquides inflammables, de l'eau ou des objets métalliques dans l'appareil.
- retirer la batterie ou débrancher la source d'alimentation alors que l'alimentation est en marche.
- laisser la batterie montée quand le caméscope n'est pas utilisé.

2. Eviter d'utiliser l'appareil . . .

- dans des endroits sujets à de l'humidité ou de la poussière excessives.
- dans des endroits sujets à la suie ou à la vapeur, par exemple près d'un appareil de cuisson.
- dans des endroits soumis à des chocs ou vibrations excessifs.
- près d'un téléviseur.
- près d'appareils générant des champs magnétiques ou électriques puissants (haut-parleurs, antennes de diffusion, etc.)
- dans des endroits soumis à des températures très élevées (plus de 40°C) ou très basses (inférieures à 0°C).

3. NE PAS laisser l'appareil . . .

- dans des endroits à plus de 50°C.
- dans des endroits où l'humidité est très faible (au-dessous de 35%) ou très forte (plus de 80%).
- en plein soleil.
- dans une voiture fermée en été.
- près d'un radiateur.

4. Pour protéger l'appareil, NE PAS . . .

- lui permettre de devenir mouillé.
- faire tomber l'appareil ou le cogner contre des objets durs.
- lui infliger des chocs ou des vibrations excessives pendant le transport.
- laisser l'objectif dirigé vers des objets extrêmement lumineux pendant longtemps.
- diriger l'objectif du viseur vers le soleil.
- le transporter en le tenant par le viseur. Bien tenir l'appareil avec les deux mains ou utiliser la poignée.
- le balancer inutilement en utilisant la bandoulière.



Condensation d'humidité . . .

- Vous avez sans doute observé qu'en versant un liquide froid dans un verre, des gouttes d'eau vont se former à l'extérieur du verre. Le même phénomène se produit sur le tambour de têtes d'un caméscope quand il est déplacé d'un endroit froid vers un endroit chaud, après avoir chauffé une pièce qui était froide, sous des conditions d'humidité extrême ou dans un endroit où l'air est refroidi par un climatiseur.
- De l'humidité sur le tambour de têtes peut endommager sérieusement la bande vidéo et provoquer des dommages internes au caméscope lui-même.

Mauvais fonctionnement sérieux

En cas de mauvais fonctionnement, arrêter d'utiliser l'appareil immédiatement et consulter votre revendeur JVC local.

GÉNÉRAL

Format	: Standard VHS NTSC
Alimentation	: CC 6 V 
Consommation	
• GR-AX730	
torche allumée	: 7,8 W
• GR-AX730	
torche éteinte/	
GR-AX430	: 5,1 W
• GR-AX230	: 5,0 W
Système	
d'enregistrement vidéo	
Luminance	: Enregistrement FM
Couleur	: Enregistrement direct de sous-porteuse convertie Conforme au standard VHS
Cassette	:  Cassette
Vitesse de bande	
(SP)	: 33,35 mm/s
(EP)	: 11,12 mm/s
Durée maximale	
d'enregistrement	
(SP)	: 40 mn (avec une cassette TC-40)
(EP)	: 120 mn (avec une cassette TC-40)
Température de	
fonctionnement	: 0°C à 40°C
Humidité de	
fonctionnement	: 35% à 80%
Température de	
stockage	: -20°C à 50°C
Poids	
• GR-AX730	: Environ. 790 g
• GR-AX430	: Environ. 780 g
• GR-AX230	: Environ. 800 g
Dimensions	
(avec le viseur)	
• GR-AX730/AX430	: 113 (L) x 117 (H) x 222 (P) mm
• GR-AX230	: 113 (L) x 117 (H) x 242 (P) mm
CAMÉRA	
Capteur	: CCD de 1/4"
Objectif	: F1,6, f = 3,8 à 83,6 mm, zoom électrique 22:1 avec commande de diaphragme automatique et commande macro, diamètre du filtre 46 mm
Viseur	: Electronique avec
	• LCD couleur de 0,55" (GR-AX730/AX430)
	• tube à rayons cathodiques noir et blanc de 0,5" (GR-AX230)
Réglage de la	
balance des blancs	: Automatique/Manuel



VIDÉO

Sortie	: 1,0 Vcc, 75 ohms, asymétrique (via le connecteur VIDEO OUT)
--------	---

AUDIO

Sortie	: -8 dBs, 1 kohm (via le connecteur AUDIO OUT)
--------	---

ADAPTEUR SECTEUR/CHARGEUR DE BATTERIE (AA-V15U)

Alimentation	
Etats-Unis et Canada	: CA 120 V~, 60 Hz
Autres pays	: CA 110 - 240 V~, 50/60 Hz
Consommation	: 23 W
Sortie	
CHARGE	: CC 8,5 V  , 1,3 A
camescope	: CC 6,3 V  , 1,8 A
Système de charge	: Courant constant, détection de crête, contrôlé par minuterie

Dimensions	: 140 (L) x 42 (H) x 68 (P) mm
------------	-----------------------------------

Poids	: Environ 300 g
-------	-----------------

ADAPTEUR DE CASSETTE (C-P7U)

Dimensions	: 188 (L) x 25 (H) x 104 (D) mm
Poids	: Environ 240 g

ACCESSOIRES FOURNIS p. 6

ACCESSOIRES EN OPTION

- Batterie BN-V12U, BN-V22U, BN-V25U
- Chargeur de batterie à partir de la voiture BH-V3U
- Chargeur de batterie BH-VC10U
- Cordon pour batterie automobile AP-V7U/AP-V8U
- Convertisseur HF RF-V5U
- Cassettes compactes VHS (VHS-C) TC-40/30/20
- Sac de transport CB-V7U
- Télécommande RM-V700U
La RM-V700U ne peut pas être utilisée pour
commander le GR-AX430/GR-AX230.
- Boîtier à piles CU-V170U
- Adaptateur de sabot CU-V418U
- Moniteur LCD LT-V18U

Certains accessoires ne sont pas disponibles dans certaines régions. Veuillez consulter votre revendeur JVC le plus proche avant d'acheter des accessoires en option.

Les caractéristiques techniques sont pour le mode SP à moins d'indication contraire.
Présentation et caractéristiques modifiables sans préavis.

GR-AX730
GR-AX430
GR-AX230

JVC

JVC COMPANY OF AMERICA
DIVISION OF US JVC CORP.
41 Slater Drive, Elmwood Park, N.J. 07407

JVC CANADA INC.
21 Finchdene Square,
Scarborough Ontario M1X 1A7